

Betjeningsvejledning



flexoTHERM exclusive,
flexoCOMPACT exclusive

VWF 51 - 191/4, VWF 52 - 112/4

DK

Udgiver/Producent

Vaillant GmbH

Berghauser Str. 40 ■ D-42859 Remscheid
Tel. +49 21 91 18-0 ■ Fax +49 21 91 18-2810
info@vaillant.de ■ www.vaillant.de



Indhold

Indhold

1	Sikkerhed	3	7	Rengøring og vedligeholdelse	12
1.1	Korrekt anvendelse.....	3	7.1	Overholdelse af krav til opstillingsstedet.....	12
1.2	Generelle sikkerhedsanvisninger.....	3	7.2	Vedligeholdelse af produktet.....	12
2	Henvisninger vedrørende dokumentationen	6	7.3	Aflæsning af servicemeddelelser.....	12
2.1	Overholdelse af øvrig dokumentation.....	6	7.4	Kontrol af anlægstryk.....	13
2.2	Opbevaring af dokumentation.....	6	7.5	Kontrol af brinekredsens anlægstryk.....	13
2.3	Vejledningens gyldighed.....	6	8	Standsnng	13
3	Systemoversigt	6	8.1	Midlertidig standsning af produktet.....	13
3.1	Opbygning varmepumpesystem.....	6	8.2	Frostsikring af produktet.....	13
3.2	Visning energiforbrug og energiudbytte.....	6	8.3	Endelig standsning af produktet.....	13
4	Produktbeskrivelse	7	9	Genbrug og bortskaffelse	13
4.1	Produktopbygning.....	7	9.1	Bortskaffelse af brine.....	13
4.2	Serienummer.....	7	9.2	Bortskaffelse af kølemiddel.....	14
4.3	Åbning af frontklappen.....	7	10	Garanti og kundeservice	14
4.4	CE-mærkning.....	7	10.1	Garanti.....	14
4.5	Sikkerhedsanordninger.....	7	10.2	Kundeservice.....	14
5	Drift	9	Tillæg	15	
5.1	Betjeningspanel.....	9	A	Oversigt betjeningsniveau bruger	15
5.2	Betjeningskoncept.....	9			
5.3	Grundvisning.....	9			
5.4	Menuvisning.....	10			
5.5	Betjeningsniveauer.....	10			
5.6	Opstart af produktet.....	11			
5.7	Aktivering af produktet.....	11			
5.8	Tilpasning af nominal beholdertemperatur.....	11			
5.9	Udbyttevisning.....	11			
5.10	Visning af Livemonitor.....	11			
5.11	Visning af trykket i anlægskredsen.....	11			
5.12	Visning af trykket i miljøkredsen.....	11			
5.13	Aflæsning af driftsstatistik.....	11			
5.14	Indstilling af sprog.....	12			
6	Afhjælpning af fejl	12			

1 Sikkerhed

1.1 Korrekt anvendelse

Alligevel kan brugeren eller tredjemand udsættes for fare, evt. med døden til følge, og produktet samt andre ting kan blive beskadiget som følge af enhver form for forkert brug.

Varmepumpesystemet er udelukkende beregnet til brug i husholdninger.

Varmepumpesystemet er beregnet til opvarmning med kølefunktion i lukkede varmeanlæg og til varmtvandsproduktion.

Driften af varmepumpen uden for anvendelsesgrænserne medfører, at varmepumpen slukkes af de interne styrings- og sikkerhedsanordninger.

Køledrift med radiatorer er ikke tilladt, da radiatorer ikke giver en tilstrækkeligt stor varmeoverførselsflade.

Korrekt anvendelse omfatter:

- overholdelse af den medfølgende driftsvejledning til produktet samt alle andre komponenter i anlægget
- overholdelse af alle de eftersyns- og servicebetingelser, der fremgår af vejledningerne.

Dette produkt kan anvendes af børn fra 8 år og derover samt af personer med begrænsede

fysiske eller intellektuelle evner eller manglende erfaring og viden, såfremt de er under opsyn eller er blevet undervist i sikker brug af produktet og den dermed forbundne fare. Børn må ikke lege med produktet. Rengøring og vedligeholdelse foretaget af brugeren må ikke udføres af børn, medmindre de er under opsyn.

Anden anvendelse end den, der er beskrevet i denne vejledning, og anvendelse, der går ud over den her beskrevne, er forkert. Forkert anvendelse omfatter også enhver umiddelbar kommerciel og industriel anvendelse.

Bemærk!

Enhver ikke-godkendt anvendelse er forbudt.

1.2 Generelle sikkerhedsanvisninger

1.2.1 Fare som følge af forkert betjening

Ved fejlbetjening kan du udsætte dig selv og andre for skade.

- ▶ Læs den foreliggende vejledning og alle andre gyldige bilag grundigt, herunder især kapitlet "Sikkerhed" samt advarselshenvisningerne.

1 Sikkerhed

- ▶ Udfør kun de aktiviteter, som er beskrevet i den foreliggende driftsvejledning.

1.2.2 Livsfare som følge af eksplosive og let antændelige stoffer

- ▶ Brug ikke produktet i lagerrum med eksplosive eller brandfarlige stoffer (f.eks. benzin, papir, maling).

1.2.3 Livsfare ved ændringer på produktet eller i produktets omgivelser

- ▶ Fjern, afbryd eller bloker aldrig sikkerhedsanordningerne.
- ▶ Foretag ikke ændringer af sikkerhedsudstyret.
- ▶ Plomberinger på komponenter må ikke ødelægges eller fjernes. Kun autoriserede installatører og kundeservice må ændre plomberede komponenter.
- ▶ Foretag ikke ændringer:
 - på produktet
 - på området omkring produktet
 - på tilførselsledningerne til brine, luft og strøm
 - på afløbsledningen og på sikkerhedsventilen til varmekildekredsen

- på dele af bygningen, der kan have indflydelse på produktets driftssikkerhed

1.2.4 Fare for ætsning på grund af brine

Brinen ethylenglykol er sundhedsskadelig.

- ▶ Undgå kontakt med hud og øjne.
- ▶ Brug handsker og beskyttelsesbriller.
- ▶ Undgå indånding og indtagelse.
- ▶ Overhold sikkerhedsdatabladet, der leveres med brinen.

1.2.5 Fare for forfrysninger ved kontakt med kølemiddel

Produktet er ved leveringen påfyldt kølemiddel R410A. Udslip af kølemiddel kan medfører forfrysninger, hvis du rører ved udslipsstedet:.

- ▶ Rør ikke ved nogen af produktets komponenter i tilfælde af et kølemiddeludslip.
- ▶ Sørg for ikke at indånde dampe eller gasser, der strømmer ud af utætheder fra kølemiddelkredsen.
- ▶ Undgå, at kølemidlet kommer i kontakt med hud og øjne.
- ▶ Tilkald en læge, hvis kølemidlet er kommet i kontakt med hud eller øjne.



1.2.6 Fare for personskade og risiko for materiel skade som følge af forkert eller manglende vedligeholdelse og reparation

- ▶ Forsøg aldrig selv at foretage vedligeholdelsesarbejder eller reparationer på produktet.
- ▶ Lad straks en VVS-installatør afhjælpe fejl og skader.
- ▶ Overhold de foreskrevne vedligeholdelsesintervaller.

1.2.7 Risiko for materiel skade på grund af frost

- ▶ Det er vigtigt, at varmeanlægget altid er tændt i frostvejr, og at alle rum opvarmes nok.
- ▶ Hvis du ikke kan sikre driften, skal du få en VVS-installatør til at tømme varmeanlægget.

1.2.8 Risiko for miljøskade som følge af kølemiddel

Produktet indeholder et kølemiddel, som ikke må komme ud i atmosfæren.

- ▶ Sørg for, at produktet bliver serviceret af en ekspert med speciale i arbejde med kølemidler, og at det bortskaffes eller genvindes korrekt, når det er udtjent,.



2 Henvisninger vedrørende dokumentationen

2 Henvisninger vedrørende dokumentationen

2.1 Overholdelse af øvrig dokumentation

- ▶ Følg altid alle de driftsvejledninger, der leveres med anlæggets komponenter.

2.2 Opbevaring af dokumentation

- ▶ Opbevar denne vejledning og alle andre gyldige bilag til videre brug.

2.3 Vejledningens gyldighed

Produkt
VWF 51/4
VWF 52/4
VWF 81/4
VWF 82/4
VWF 111/4
VWF 112/4
VWF 151/4
VWF 191/4

3 Systemoversigt

3.1 Opbygning varmepumpesystem

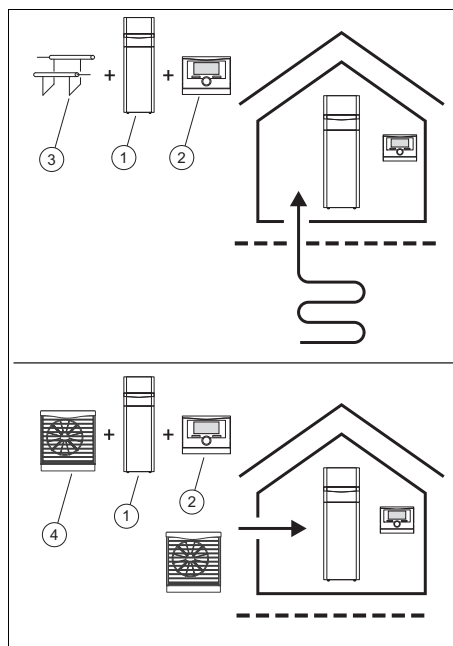

Varmepumpesystemet består af følgende komponenter:

- Varmepumpe (1)
- System-automatik (2) (fra VRC 700)
- Udetemperaturføler med DCF-modtager
- I givet fald systemføler
- Ved varmekilde jord: Jordsonde (3)
- Ved varmekilde luft: Luft-brine-kollektor(er) (4)

3.2 Visning energiforbrug og energiudbytte

Hybrid-varmepumpesystemet er udstyret med en vejrkompenserende system-automatik, der afhængigt af styringsart stiller opvarmning, køle- og varmtvandsdrift til rådighed og styrer disse i automatisk drift.

System-automatikken viser værdier vedrørende energiforbrug/energiudbytte på displayet og i den app, der også kan be-

Produktbeskrivelse 4

nyttes. System-automatikken viser et skøn over anlæggets værdier. Værdierne påvirkes bl.a. af:

- Installation / udførelse af varmeanlægget
- Nytteegenskaber
- Sæsonbetingede miljøforhold
- Tolerancer og komponenter

Eksterne komponenter, som f.eks. eksterne centralvarmepumper eller ventiler, og andre forbrugere og givere i husholdningen indgår ikke. Afvigelserne mellem vist og faktisk energiforbrug/energiudbytte kan være betydelige. Oplysningerne om energiforbrug og energiudbytte er ikke egnede til at udfærdige eller sammenligne energifregninger.

4 Produktbeskrivelse

4.1 Produktopbygning

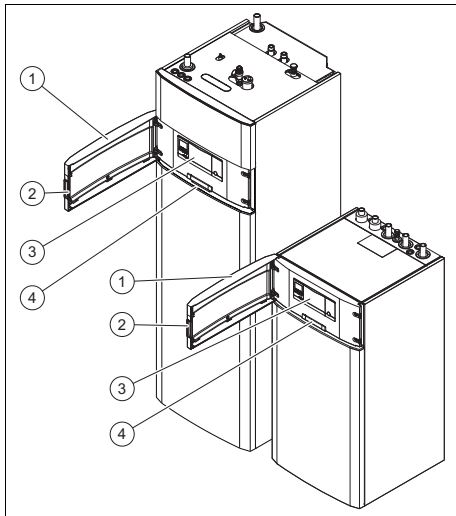

- | | |
|-------------|--------------------|
| 1 Frontklap | 3 Betjeningssele- |
| 2 Greb | menter |
| | 4 Skilt med serie- |
| | nummer |

4.2 Serienummer

Serienummeret findes på et skilt bag frontklappen. Det 7. til det 16. ciffer i serienummeret udgør artikelnummeret.

4.3 Åbning af frontklappen

1. Tag fat i frontklappens grebforfyndning i venstre eller i højre side.
2. Træk i grebforfyndningen.

4.4 CE-mærkning



CE-mærkningen dokumenterer, at produkterne i henhold til typeskiltet overholder de grundlæggende krav i de relevante direktiver.

Overensstemmelseserklæringen foreligger hos producenten.

4.5 Sikkerhedsanordninger

4.5.1 Frossikringsfunktion

Anlæggets frossikringsfunktion styres via system-automatikken. Ved svigt af system-automatikken garanterer varmepumpen en begrænset frossikring for varmekredsen.

4.5.2 Sikring mod manglende anlægsvand

Denne funktion overvåger anlægsvandtrykket konstant for at forhindre en mulig mangel på anlægsvand.

4.5.3 Sikring mod manglende brine

Sikringen mod manglende brine overvåger konstant væsketrykket i miljøkredsen for at forhindre eventuel væskemangel.

4.5.4 Frost beskyttelses

Denne funktion forhindrer, at fordampere fryser til, når varmekilden kommer under en bestemt temperatur.

Varmekildens udgangstemperatur måles konstant. Hvis varmekildens udgangstemperatur kommer under en bestemt værdi,

4 Produktbeskrivelse

frakobles kompressoren midlertidigt med den statusmelding. Hvis denne fejl forekommer tre gange i træk, sker der en frakobling med visning af en fejlmelding.

4.5.5 Pumpe- og ventilblokerings sikring

Denne funktion forhindrer, at pumperne til anlægsvand og brine og alle omskifterventiler sidder fast. Pumperne og ventilerne, som ikke har været i drift i 23 timer, aktiveres efter hinanden i en periode på 10 - 20 sekunder.

4.5.6 Højtrykspresostat i kølemiddelkredsen

Højtrykspresostaten deaktiverer varmepumpen, hvis trykket i kølemiddelkredsen er for højt. Efter en ventetid foretages der igen forsøg på at starte varmepumpen. Efter tre mislykkede startforsøg i træk vises der en fejlmeddelelse.

- Kølemiddelkredstryk maks.: 4,60 MPa (g) (46,00 bar (g))
- Ventetid: 5 min (efter den første forekomst)
- Ventetid: 30 min (efter den anden og enhver yderligere forekomst)

Nulstilling af fejltælleren, hvis begge betingelser foreligger:

- Varmekrav uden udkobling før tiden
- 60 min fejlfri drift

4.5.7 Varmgastermostat i kølemiddelkredsen

Varmgastermostaten deaktiverer varmepumpen, hvis temperaturen i kølemiddelkredsen er for høj. Efter en ventetid foretages der igen forsøg på at starte varmepumpen. Efter tre mislykkede startforsøg i træk vises der en fejlmeddelelse.

- Kølemiddeltemperatur maks.: 135 °C
- Ventetid: 5 min (efter den første forekomst)

- Ventetid: 30 min (efter den anden og enhver yderligere forekomst)

Nulstilling af fejltælleren, hvis begge betingelser foreligger:

- Varmekrav uden udkobling før tiden
- 60 min fejlfri drift

4.5.8 Sikkerhedstemperaturbegrænser (STB) i varmekredsen





Hvis temperaturen i den interne ekstra elopvarmnings varmekreds overskrider maksimumtemperaturen, slukker og låser STB den ekstra elopvarmning. Efter en ventetid udfører den ekstra elopvarmning yderligere et startforsøg. Der udlæses en fejlmelding, der kun kan nulstilles ved at trykke på Reset-tasten eller ved at slukke varmepumpen og tænde igen.

- Varmekredstemperatur maks.: 85 °C

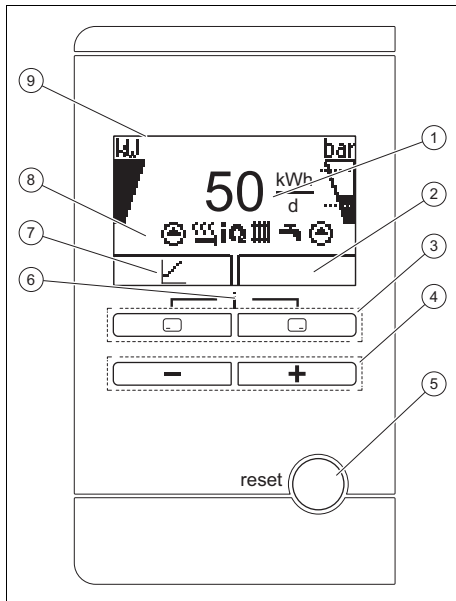





5 Drift



5.1 Betjeningspanel



- | | |
|---|---|
| 1 Visning af det daglige energiudbytte fra brinekredsen | 6 Adgang til menu for ekstrainformationer (tryk på begge valgtaster samtidig) |
| 2 Visning af den højre valgtasts aktuelle funktion | 7 Visning af den venstre valgtasts aktuelle funktion |
| 3 Venstre og højre valgtast   | 8 Visning af symbolerne for varmepumpens aktuelle driftstilstand |
| 4  og  -tast | 9 Display |
| 5 Resettast (varmepumpe og system-automatik genstarter) | |

5.2 Betjeningskoncept

Betjenings-element	Funktion
	<ul style="list-style-type: none"> – Visning af brineenergiudbytte varmedrift og varmtvandsdrift – Afbrydelse af ændring af en indstillingsværdi – Skift til et udvælgelsesniveau højere
	<ul style="list-style-type: none"> – Bekræftelse af indstillingsværdi – Skift til et udvælgelsesniveau lavere
 +  samtidig	<ul style="list-style-type: none"> – Åbning af menu
 eller 	<ul style="list-style-type: none"> – Nedsættelse eller forhøjelse af indstillingsværdi – Scrolling af menu punkter

Den aktuelle funktion af valgtasterne  og  vises på displayet.

Indstillelige værdier blinker altid, når de vises.





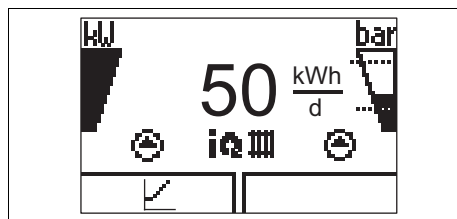





Du skal altid bekræfte ændringen af en værdi. Først derefter gemmes den nye indstilling. Du kan altid afbryde en proces med .

5.3 Grundvisning



Sym-bol	Betydning	Forklaring
	Kompressor	<ul style="list-style-type: none"> – Fyldt: Kompressor i drift – Ikke fyldt: Kompressor ikke i drift

5 Drift

Sym-bol	Betydning	Forklaring
	Aktuelt anlægs-tryk på varmeanlægget De stiplede linjer markerer det tilladte område.	<ul style="list-style-type: none"> lyser konstant: anlægstryk i det tilladte område. blinker: anlægstryk uden for det tilladte område.
	Pumper	<ul style="list-style-type: none"> Venstre permanent tændt: Brinepumpe i drift Højre permanent tændt: Centralvarmepumpe i drift
	Ekstra elopvarmning	<ul style="list-style-type: none"> Blinker: Ekstra elopvarmning i drift  + : Ekstra elopvarmning aktiv til varmedrift  + : Ekstra elopvarmning aktiv til varmtvandsdrift
	Green IQ modus	<ul style="list-style-type: none"> Produkt udstyret med energisparende teknologi
	Varmedrift	<ul style="list-style-type: none"> lyser konstant: varmedrift aktiv
	Køle-drift	<ul style="list-style-type: none"> Permanent tændt: Køle-drift aktiv (kun ved passiv køling)
	Varmtvandsproduktion	<ul style="list-style-type: none"> Permanent tændt: Varmtvandsdrift aktiv

Sym-bol	Betydning	Forklaring
 F.XXX	Fejl i produktet	<ul style="list-style-type: none"> Vises i stedet for grundvisningen, evt. forklarende tekst

I grundvisningen ser du produktets driftstilstand. Når du trykker på en valgtast, vises den aktiverede funktion på displayet.

Du skifter tilbage til grundvisningen, ved:

- enten at trykke på  og dermed forlade udvælgelsesniveauerne
- eller ved ikke at trykke på en tast i over 15 minutter.

Hvis der foreligger en fejlmelding, så skifter grundvisningen til fejlmelding.

5.4 Menuvisning

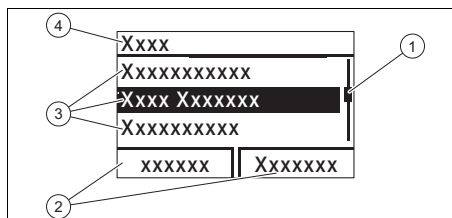

- | | | | |
|---|-----------------------------------|---|-----------------------|
| 1 | Scrollbar | 3 | Valgniveauets punkter |
| 2 | Valgtasternes aktuelle funktioner | 4 | Valgniveau |

I tillægget finder du en oversigt over menustrukturen.

5.5 Betjeningsniveauer

Produktet har to betjeningsniveauer.

Brugerens betjeningsniveau viser dig informationer og har indstillingsmuligheder, der ikke kræver særlig viden.

VVS-installatørens betjeningsniveau er beskyttet med en kode.

Oversigt betjeningsniveau bruger (→ side 15)

5.6 Opstart af produktet

- ▶ Tag kun produktet i drift, når kabinettet er helt lukket.

5.7 Aktivering af produktet

- ▶ Slå produktet til via skilleanordningen på installationsstedet (f.eks. sikringer eller effektafbryder).

5.8 Tilpasning af nominel beholdertemperatur

For at opnå en energieffektiv varmtvandsproduktion hovedsageligt gennem den indvundne brineenergi skal fabriksindstillingen for den ønskede varmtvandstemperatur tilpasses i system-automatikken.

- ▶ Indstil f.eks. nominelle beholder-temperaturer (**Ønsket temperatur varmtvandskreds**) mellem 50 og 55 °C.
 - ◁ Afhængigt af brineenergikilden opnås varmtvandsudløbstemperaturer mellem 55 og 62 °C.



Bemærk

Sørg for, at dit anlæg er beskyttet mod legionellabakterier. Hvis du nedsætter beholdertemperaturen, er der større fare for spredning af legionella. Aktivér legionellatidsprogrammet i system-automatikken, og indstil det.

5.9 Udbyttevisning

Visning af brineenergiudbytte som akkumuleret værdi for tidsrummene dag, måned og samlet, idet der skelnes mellem driftsmåderne opvarmning og varmtvandsproduktion.

Visning af arbejdstal for tidsrummene måned og samlet, idet der skelnes mellem driftsmåderne opvarmning og varmtvandsproduktion. Arbejdstallet viser forholdet mellem den producerede varmemængde og den benyttede driftsstrøm. Månedsvær-

dier kan svinge meget, da der f.eks. om sommeren kun køres varmtvandsproduktion. Dette skøn påvirkes af mange faktorer, f.eks. typen af varmeanlæg (direkte varmedrift = lav fremløbstemperatur eller indirekte varmedrift via bufferbeholder = høj fremløbstemperatur). Afvigelsen kan derfor være op til 20 %.

Ved arbejdstallene registreres kun de interne komponenters strømforbrug, ikke de eksterne komponenters som f.eks. eksterne varmepumper, ventiler osv.

5.10 Visning af Livemonitor

Menu → Livemonitor

Du kan få vist den aktuelle produktstatus på Livemonitor.

5.11 Visning af trykket i anlægskredsen

Menu → Livemonitor → Bygningskreds tryk

Med denne funktion kan du få vist det aktuelle påfyldningstryk.

5.12 Visning af trykket i miljøkredsen

Menu → Livemonitor → Brinekreds tryk

Med denne funktion kan du få vist det aktuelle påfyldningstryk i brinekredsen.

5.13 Aflæsning af driftsstatistik

Menu → Information → Driftstimer varme

Menu → Information → Driftstimer varmtvand

Menu → Information → Driftstimer køling

Menu → Information → Driftstimer total

Med denne funktion kan du få vist både driftstimer for varmedrift, varmtvandsdrift, køledrift og den samlede drift.

6 Afhjælpning af fejl

5.14 Indstilling af sprog

Menu → Grund indstilling → Sprog

Med denne funktion kan du indstille det ønskede sprog.

6 Afhjælpning af fejl



Bemærk

Hvis varmepumpen har udkoblet automatisk som følge af en fejl, kan du aktivere nøddrift med ekstra elopvarmning via system-automatikken.

Hvis der opstår flere fejl samtidig, viser displayet de tilhørende fejlmeddelelser skiftevis i hver to sekunder.

F.714 Brinekreds: Tryk for lavt

Hvis påfyldningstrykket kommer under minimumstrykket, udkobles varmepumpen automatisk.

- Min. tryk brine: $\geq 0,05$ MPa ($\geq 0,50$ bar)
- Min. driftstryk brine: $\geq 0,07$ MPa ($\geq 0,70$ bar)
- ▶ Kontakt din VVS-installatør for at få påfyldt ekstra brine.

F.723 Bygningskreds: Tryk for lavt

Hvis påfyldningstrykket kommer under minimumstrykket, udkobles varmepumpen automatisk.

- Minimumstryk varmekreds: $\geq 0,05$ MPa ($\geq 0,50$ bar)
- Min. driftstryk varmekreds: $\geq 0,07$ MPa ($\geq 0,70$ bar)
- ▶ Kontakt din VVS-installatør for at få påfyldt ekstra varmekredsvand.

F.1120 varmestav: fasesvigt

Produkter er udstyret med en intern sikkerhedsafbryder, som ved kortslutninger eller svigt i en (produktet med 230 V-strømforsyning) eller flere (produkt med 400 V-strømforsyning) strømførende faster udkobler varmepumpen.

Ved en defekt i den interne ekstra elopvarmning er der ingen beskyttelse mod legionellabakterier.

- ▶ Kontakt VVS-installatøren for at få fejlen afhjulpet og den interne sikkerhedsafbryder genaktiveret.

7 Rengøring og vedligeholdelse

7.1 Overholdelse af krav til opstillingsstedet

Opstillingsstedet skal være tørt og altid frostbeskyttet.

Betingelser: Varmekilde udendørsluft

Luft-brine-solfangeren er beregnet til drift med udeluft. Udedelens indsugnings- og udblæsningsvej skal altid være fri, så en uhindret, perfekt luftgennemstrømning er sikret. Bevoksning og eventuel sne om vinteren skal fjernes.

Der må ikke foretages efterfølgende bygningsændringer, der medfører en reduktion af lokalets volumen eller en ændring af temperaturen på opstillingsstedet.

7.2 Vedligeholdelse af produktet

- ▶ Rengør kabinettet med en fugtig klud og lidt sæbe, som ikke indeholder opløsningsmidler.
- ▶ Brug ikke spray, skuremidler, opvaskemidler, opløsningsmiddel- eller klorholdige rengøringsmidler.

7.3 Aflæsning af servicemeddelelser

Når symbolet  vises på displayet, skal der foretages vedligeholdelse af produktet, eller produktet befinder sig i komfortsikringsdrift (komfort sikring). Produktet er ikke i fejltilstand, men arbejder videre.

Uafhængigt af de viste vedligeholdelsesmeddelelser på displayet anbefales en årlig inspektion og en vedligeholdelse med

to års interval ved VVS-installatøren for at sikre en fejlfri drift.

- ▶ Kontakt en VVS-installatør.

Betingelser: Lhm. 37 vises

Produktet er i komfortsikringsdrift. Produktet har registreret en permanent fejl og kører videre med begrænset komfort.

7.4 Kontrol af anlægstryk

1. Kontrollér varmeanlæggets anlægstryk dagligt i en uge efter idriftsættelsen og service og derefter hvert halvår.
 - Min. driftstryk varmekreds:
≥ 0,07 MPa (≥ 0,70 bar)
2. Kontakt din VVS-installatør, så han efterfylder varmekredsvand for at forøge påfyldningstrykket.

7.5 Kontrol af brinekredsens anlægstryk

1. Kontrollér af brinekredsens anlægstryk regelmæssigt. Aflæg brinekredsens anlægstryk på varmepumpens display.
 - Driftstrykområde brine: 0,07 ... 0,20 MPa (0,70 ... 2,00 bar)
2. Kontakt din VVS-installatør, så han efterfylder brine for at forøge påfyldningstrykket.

8 Standingsning

8.1 Midlertidig standingsning af produktet

- ▶ Slå produktet fra via afbryderen på installationsstedet (f.eks. sikringer eller effektafbryder).

8.2 Frostsikring af produktet

- ▶ Overhold kravene til produktets opstillingssted. (→ side 12)

8.3 Endelig standingsning af produktet

- ▶ Få en VVS-installatør til at tage produktet endeligt ud af drift og bortskaffe det.

9 Genbrug og bortskaffelse

- ▶ Bortskaffelsen af emballagen overlades til den installatør, der har installeret produktet.



Hvis produkter er forsynet med dette mærke:

- ▶ Produktet må i så fald ikke bortskaffes sammen med almindeligt husholdningsaffald.
- ▶ Aflever i stedet produktet til et indsamlingssted for brugte elektriske og elektroniske apparater.



Hvis produktet indeholder batterier, der er forsynet med dette mærke, kan batterierne indeholde sundheds- eller miljøskadelige stoffer.

- ▶ Bortskaf i så fald batterierne på et indsamlingssted for batterier.

9.1 Bortskaffelse af brine

Produktet er påfyldt brinen etylenglykol, ved udnyttelse af varmekilden jord evt. som alternativ med vandige opløsninger af ethanol eller propylenglykol. Etylenglykol og ethanol er sundhedsskadelige.

- ▶ Få altid brinen bortskaffet af en kvalificeret VVS-installatør.

10 Garanti og kundeservice

9.2 Bortskaffelse af kølemiddel

Produktet er påfyldt kølemidlet R410A, som ikke må komme ud i atmosfæren.

- ▶ Kølemidlet skal altid bortskaffes af en kvalificeret VVS-installatør kølemiddelcertifikat.

10 Garanti og kundeservice

10.1 Garanti

Vaillant yder en garanti på to år regnet fra opstartsdatoen, dog 10 år på scrollkompressoren i flexoTHERM. I denne garantiperiode afhjælper Vaillant kundeservice gratis materiale- eller fabrikationsfejl.

For fejl, som ikke skyldes materiale- eller fabrikationsfejl, f.eks. på grund af en usagkyndig installation eller ureglementeret anvendelse, påtager Vaillant sig ikke noget ansvar.

Fabriksgarantien dækker kun, når installationen er udført af en vvs-installatør /elininstallatør. Hvis der udføres service/ reparation af andre end Vaillant kundeservice, bortfalder garantien, medmindre dette arbejde udføres af en installatør med de nødvendige kvalifikationer.

10.2 Kundeservice

Vaillant A/S
Drejergangen 3 A
DK-2690 Karlslunde
Danmark

Vaillant Kundeservice: 46 160200

E-Mail: service@vaillant.dk

Tillæg

A Oversigt betjeningsniveau bruger

Indstillingsniveau	Værdier		Enhed	Inkrement, valg	Fabrik-sindstilling	Indstilling
	min.	maks.				
Energi udbytte →						
Energiudbytte dag opvarmning	Akkumuleret værdi		kWh			
Energiudbytte dag varmtvand	Akkumuleret værdi		kWh			
Energiudbytte måned opvarmning	Akkumuleret værdi		kWh			
Arbejdstal måned opvarmning	Akkumuleret værdi					
Energiudbytte total opvarmning	Akkumuleret værdi		kWh			
Arbejdstal total opvarmning	Akkumuleret værdi					
Energiudbytte måned varmtvand	Akkumuleret værdi		kWh			
Arbejdstal måned varmtvand	Akkumuleret værdi					
Energiudbytte total varmtvand	Akkumuleret værdi		kWh			
Arbejdstal total varmtvand	Akkumuleret værdi					
Livemonitor →						
Aktuel(le) statusmelding(er)	Aktuel værdi					
Anlægs-kreds Tryk	Aktuel værdi		bar			
Miljøenergi kreds: Tryk	Aktuel værdi		bar			
Tilkoblingsforsinkelse	Aktuel værdi		min			
Beregnet fremløb	Aktuel værdi		°C			
Aktuel flow temp.	Aktuel værdi		°C			
Energi integral	Aktuel værdi		°min			
Brinekreds: Indløbstemperatur	Aktuel værdi		°C			
Brinekreds udløbstemperatur	Aktuel værdi		°C			
Køle belastning	Aktuel værdi		kW			

Tillæg

Indstillingsniveau	Værdier		Enhed	Inkrement, valg	Fabrik-sindstilling	Indstilling
	min.	maks.				
Strømforbrug	Aktuel værdi		kW	Samlet strømforbrug for varmepumpen uden tilsluttede eksterne komponenter (leveringstilstand).		
Varmestav ydelse	Aktuel værdi		kW			
Information →						
Kontaktoplysninger	Telefonnummer					
Serienummer	Permanent værdi					
Driftstimer total	Akkumuleret værdi		h			
Driftstimer varme	Akkumuleret værdi		h			
Driftstimer varmtvand	Akkumuleret værdi		h			
Driftstid køling	Akkumuleret værdi		h			
Grundindstillinger →						
Sprog	aktuelt sprog			Sprog, der kan vælges	02 English	
Display kontrast	Aktuel værdi			1	25	
	15	40				
Nulstillinger →						
Resetspærretid	–			Afbryd resetspærretid?	Ja/nej	

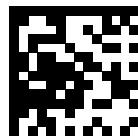

0020227731_01

0020227731_01 ■ 12.12.2017

Leverandør

Vaillant A/S

Drejergangen 3 A ■ DK-2690 Karlslunde
Telefon 46 160200 ■ Vaillant Kundeservice 46 160200
Telefax 46 160220
service@vaillant.dk ■ www.vaillant.dk

© Disse vejledninger samt dele heraf er ophavsretligt beskyttet og må kun mangfoldiggøres og distribueres med skriftlig accept fra producenten.
Med forbehold for tekniske ændringer.