

Til ejeren

Betjeningsvejledning



## Solvarmestation

auroFLOW eksklusiv

DK

**Udgiver/producent**

**Vaillant GmbH**

Berghauser Str. 40 ■ D-42859 Remscheid  
Telefon 021 91 18-0 ■ Telefax 021 91 18-28 10  
info@vaillant.de ■ www.vaillant.de



## Indhold

<b>1</b>	<b>Sikkerhed.....</b>	<b>3</b>
1.1	Handlingsrelaterede advarsler.....	3
1.2	Korrekt anvendelse.....	3
1.3	Generelle sikkerhedsanvisninger .....	3
<b>2</b>	<b>Henvisninger vedrørende dokumentationen ....</b>	<b>5</b>
2.1	Original driftsvejledning .....	5
2.2	Overholdelse af øvrig dokumentation.....	5
2.3	Opbevaring af dokumentation .....	5
2.4	Vejledningens gyldighed.....	5
<b>3</b>	<b>Enheds- og funktionsbeskrivelse .....</b>	<b>5</b>
3.1	Opgave .....	5
3.2	Opbygning .....	5
3.3	Funktion .....	5
<b>4</b>	<b>Betjening .....</b>	<b>6</b>
4.1	Digitalt informations- og analysesystem (DIA-system) .....	6
4.2	Betjeningskoncept .....	6
4.3	Grundvisning.....	7
4.4	Betjeningsniveauer .....	7
4.5	Aflæsning af udbytte fra solvarme .....	7
4.6	Ekstra funktioner.....	7
<b>5</b>	<b>Fejl- og advarselsmeddelelser .....</b>	<b>9</b>
<b>6</b>	<b>Vedligeholdelse af produktet.....</b>	<b>9</b>
<b>7</b>	<b>Service .....</b>	<b>10</b>
<b>8</b>	<b>Fejlfinding og -afhjælpning.....</b>	<b>10</b>
<b>9</b>	<b>Ud-af-drifttagning .....</b>	<b>10</b>
<b>10</b>	<b>Genbrug og bortskaffelse .....</b>	<b>10</b>
<b>11</b>	<b>Garanti .....</b>	<b>10</b>
<b>12</b>	<b>Kundeservice .....</b>	<b>10</b>

# 1 Sikkerhed

## 1.1 Handlingsrelaterede advarsler

### Klassificering af handlingsrelaterede advarsler

De handlingsrelaterede advarsler er forsynet med advarselssymboler og signalord, der passer til farens mulige omfang.

#### Advarselssymboler og signalord



##### Fare!

Umiddelbar livsfare eller fare for alvorlige kvæstelser



##### Fare!

Livsfare – elektrisk stød



##### Advarsel!

Fare for lette kvæstelser



##### Forsigtig!

Risiko for materielle skader eller miljøskader

## 1.2 Korrekt anvendelse

Alligevel kan brugeren eller tredjemand udsættes for fare, evt. med døden til følge, og produktet samt andre ting kan blive beskadiget som følge af enhver form for forkert brug.

Solvarmestationen er beregnet til anvendelse i solvarmekredsen. Vaillant-solvarmesystemet anvendes som solvarmeanlæg til supplerende opvarmning med solvarme eller varmtvandsproduktion. Solvarmestationen opvarmer anlægsvandet i bufferbeholderen og er ikke beregnet til direkte varmtvandsproduktion.

Solvarmestationen må kun køre med Vaillant-solvarmevæske. Det er ikke tilladt at lade solvarmesiden gennemstrømme direkte med vand.

Solvarmestationen er specialudviklet til anvendelse i et system med bufferbeholderen **VPS/3** og solfangerne **VTK/VFK**. Det er muligt at installere den med andre varmtvandsbeholdere/solfangere under hensyntagen til den interne styring.

Korrekt anvendelse omfatter:

- overholdelse af de medfølgende betjenings-, installations- og vedligeholdelsesvejledninger til Vaillant-produktet samt til de øvrige anlægskomponenter
- overholdelse af alle de eftersyns- og servicebetingelser, der fremgår af vejledningerne.

Dette produkt må ikke anvendes af personer (herunder børn) med begrænsede fysiske eller intellektuelle evner eller af personer med manglende erfaring og/eller utilstrækkelig viden, medmindre en person, der har ansvaret for deres sikkerhed, overvåger brugen eller vejleder de førnævnte personer i brugen af produktet.

Børn skal holdes under opsyn for at sikre, at de ikke leger med produktet.

Anvendelse af produktet i køretøjer, f.eks. autocampere og campingvogne, anses ikke for at være i overensstemmelse med formålet. Enheder, der er installeret permanent på samme sted (såkaldte faste installationer), anses ikke for at være køretøjer.

Anden anvendelse end den, der er beskrevet i denne vejledning, og anvendelse, der går ud over den her beskrevne, er

forkert. Forkert anvendelse omfatter også enhver umiddelbar kommerciel og industriel anvendelse.

#### Bemærk!

Enhver ikke-godkendt anvendelse er forbudt.

## 1.3 Generelle sikkerhedsanvisninger

### 1.3.1 Fare for skoldning pga. meget varm solvarmevæske

Varm solvarmevæske kan løbe gennem sikkerhedsventilen ud i opstillingsrummet og medføre skoldninger.

Overløbsrøret leder solvarmevæsken hen i opsamlingsbeholderen.

- ▶ Sørg for, at den udstrømmende varme solvarmevæske ikke er til fare for nogen.
- ▶ Placer den tømte opsamlingsbeholder, så den ikke kan vælte.

### 1.3.2 Undgåelse af frostskafer

Hvis produktet skal stå i længere tid (f.eks. i vinterferien) i et uopvarmet rum uden at være i drift, kan vandet i produktet og i rørledningerne fryse til is.

- ▶ Sørg for, at hele opstillingsrummet altid er frostfrit.

### 1.3.3 Materielle skader som følge af utætheder

- ▶ Pas på, at der ikke opstår mekaniske spændinger på ved tilslutningsledningerne.
- ▶ Hæng ikke last på rørledningerne (f.eks. tøj).

### 1.3.4 Fare som følge af ændringer omkring produktet

Brugeren eller tredjemand kan blive udsat for fare, måske endda livsfare, og produktet samt andre ting kan blive beskadiget som følge af enhver form for ændringer omkring produktet.

- ▶ Deaktiver under ingen omstændigheder sikkerhedsudstyret.
- ▶ Foretag ikke ændringer af sikkerhedsudstyret.
- ▶ Plomberinger på komponenter må ikke ødelægges eller fjernes. Kun autoriserede installatører og kundeservice er autoriseret til at ændre på plomberede komponenter.
- ▶ Foretag ikke ændringer:
  - på produktet
  - på tilførselsledningerne til gas, indsugningsluft, vand og strøm
  - på afløbsledningen og på sikkerhedsventilen til anlægsvandet
  - på dele af bygningen

### 1.3.5 Fare for personskade og risiko for materielle skader som følge af forkert eller manglende vedligeholdelse og reparation

Manglende eller forkert service kan begrænse produktets driftssikkerhed.

- ▶ Få fejl og skader, der påvirker sikkerheden, afhjulpet omgående.
- ▶ Forsøg aldrig selv at foretage vedligeholdelsesarbejder eller reparationer på produktet.
- ▶ Lad en autoriseret installatør udføre arbejdet.

# 1 Sikkerhed

- ▶ Overhold de foreskrevne vedligeholdelsesintervaller.

## 1.3.6 CE-mærkning



CE-mærkningen dokumenterer, at produkterne i henhold til typeskiltet overholder de grundlæggende krav i de relevante direktiver.

Overensstemmelseserklæringen foreligger hos producenten.

## 2 Henvisninger vedrørende dokumentationen

### 2.1 Original driftsvejledning

Denne vejledning er en original driftsvejledning i henhold til Maskindirektivet.

### 2.2 Overholdelse af øvrig dokumentation

- ▶ Følg altid alle de driftsvejledninger, der leveres med anlæggets komponenter.

### 2.3 Opbevaring af dokumentation

- ▶ Opbevar denne vejledning og alle andre gyldige bilag til videre brug.

### 2.4 Vejledningens gyldighed

Denne vejledning gælder kun for følgende produkter:

Typebetegnelse	Artikelnummer
VPM 20/2 S	0010015139
VPM 60/2 S	0010015140

## 3 Enheds- og funktionsbeskrivelse

### 3.1 Opgave

Solvarmestationen anvendes til supplerende opvarmning med solvarme og varmtvandsproduktion.

### 3.2 Opbygning

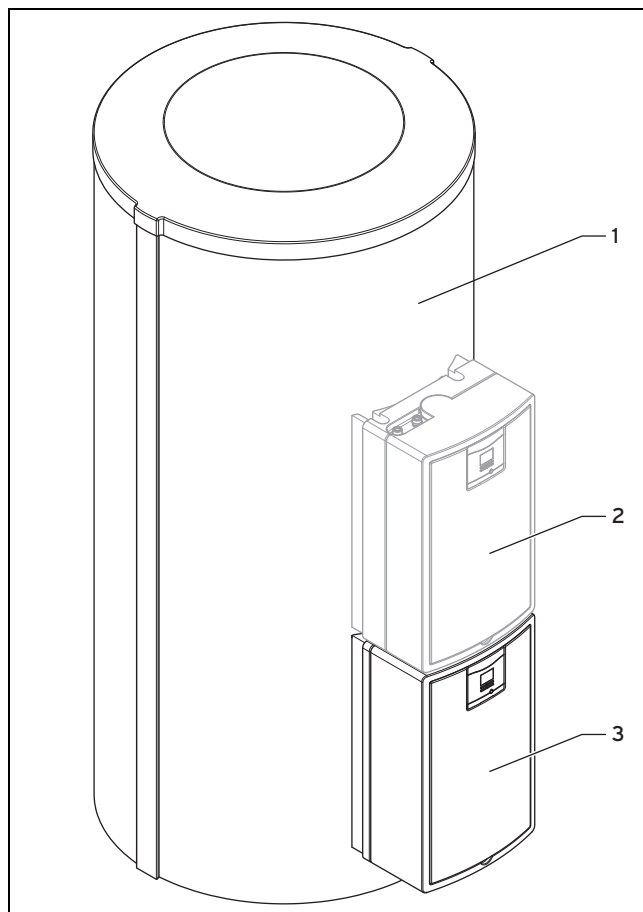

1 Bufferbeholder

3 Solvarmestation

2 Brugsvandstation (ekstraudstyr)

### 3.3 Funktion

Solvarmestationen transporterer varm solvarmevæske fra solfangerfeltet til bufferbeholderen.

I solvarmestationen sidder der en varmeveksler. Varmeveksleren overfører varmen fra solvarmevæsken til vandet i bufferbeholderen.

En integreret styring styrer solvarmestationen automatisk.

## 4 Betjening

### 4 Betjening

#### 4.1 Digitalt informations- og analysesystem (DIA-system)

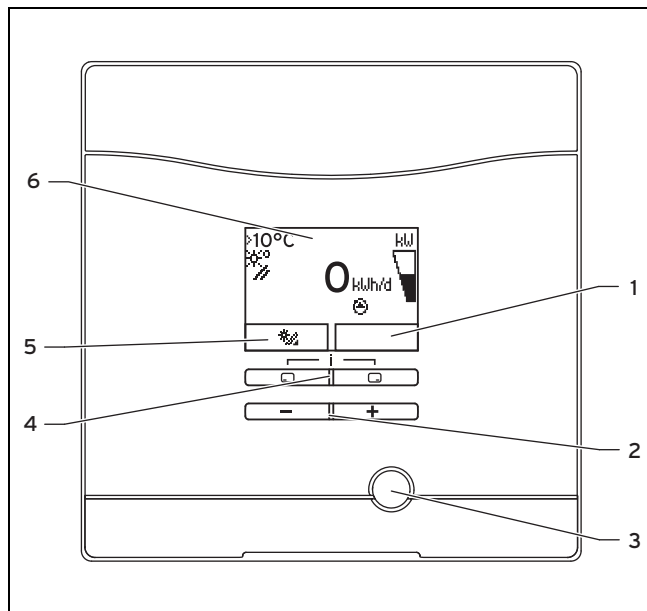

- |  |  |
|--|--|
| 1 Visning af den højre valgtasts aktuelle funktion | 4 Venstre og højre valgtast                          |
| 2 Minus- og plustasterne                           | 5 Visning af den venstre valgtasts aktuelle funktion |
| 3 RESET-tast                                       | 6 Display  |

Solvarmestationen **VPM/2 W** er udstyret med et digitalt informations- og analysesystem (DIA-system).

DIA-systemet informerer om solvarmestationens driftstilstand og hjælper ved fejlfhjælpning.

Når der trykkes på en af DIA-systemets taster, tændes lyset i displayet. Tryk på en af disse taster udløser ingen anden funktion.

Lyset i displayet slukker automatisk efter et minut, hvis der ikke trykkes på flere taster.

##### 4.1.1 Viste symboler

Symbol	Betydning
	Visning af den aktuelle solvarmeeffekt (displaybjælke)
	Solfangertemperatur (når den foreligger)
	Solvarmepumpe aktiv <ul style="list-style-type: none"> <li>– Symbolet blinker: Kontrol, om der er varme nok til at lade solvarmekredsen starte</li> <li>– Symbolet lyser: Solvarmekredsen kører, ladepumpen er aktiv</li> </ul>

Symbol	Betydning
 F.XX	Fejl i solvarmesystemet (Vises i stedet for grundvisningen. Visning af klar tekst giver samtidig en forklaring til den viste fejlkode.)
	Konstant dag
	Natdrift

#### 4.2 Betjeningskoncept

Brugsvandstationen kan betjenes med valgtasterne og , plustasten og minustasten .

De to valgtaster har såkaldt softkeyfunktion. Det betyder, at de kan skifte funktion.

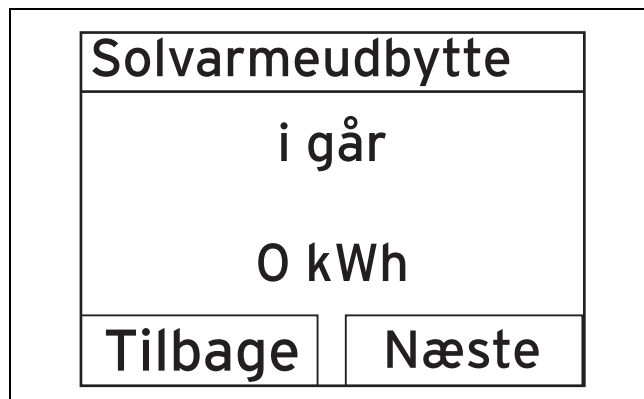

Når du, f.eks. i grundvisning, trykker på , skifter den aktuelle funktion fra (udbytte fra solvarme) til **Tilbage**.

Ved at trykke på :

- går du direkte fra grundvisningen til visning af udbytte
- afbrydes ændringen af en indstillingsværdi
- går du til en menu på det næste højere valgniveau

Ved at trykke på :

- åbnes den næste udbyttevisning
- bekræftes en indstillingsværdi
- går du til en menu på det næste lavere valgniveau

Når du trykker på + samtidig:

- åbnes der en menu med ekstra funktioner

Ved at trykke på eller :

- går du frem eller tilbage mellem de enkelte punkter på indtastningslisten i menuen
- øges eller reduceres en valgt indstillingsværdi

Indstillelige værdier blinker altid, når de vises.

Du skal altid bekræfte ændringen af en værdi. Først derefter gemmes den nye indstilling.



##### Bemærk

Det er altid muligt at afbryde ændringen af en indstilling eller aflæsningen af en værdi ved at trykke på .

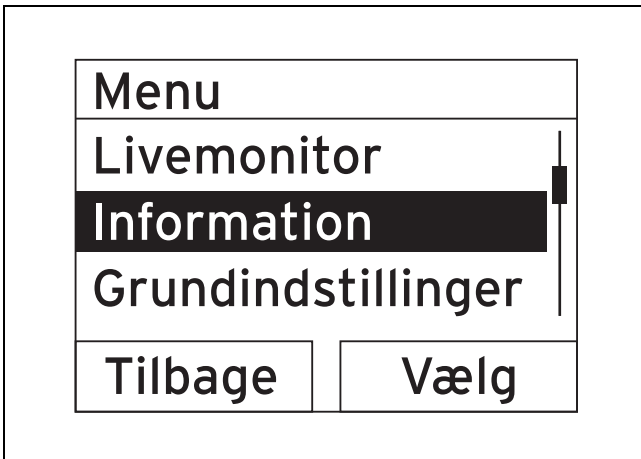

Et markeret punkt vises på displayet med inverteret skrift (lys skrift på mørk baggrund).



#### Bemærk

Hvis du ikke trykker på en tast i over 15 minutter, springer displayet tilbage i grundvisningen. Ændringer, der ikke er bekræftet, overtages ikke.

### 4.3 Grundvisning

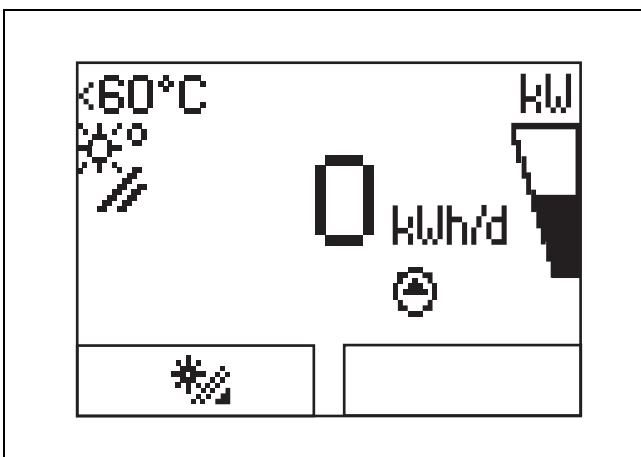

I normal driftstilstand viser displayet grundvisningen. Grundvisningen viser den aktuelle tilstand. Når der trykkes på , vises udbyttet fra solvarme på displayet. Hvis displayet var slukket, tændes lyset i displayet ved første tryk på en knap. For at udløse tastens funktion, skal der i så fald trykkes igen på tasten.

Du skifter tilbage til grundvisningen, ved:

- at trykke på  og dermed forlader valgniveauerne
- ikke at trykke på en tast i over 15 minutter

Ændringer, der ikke er bekræftet, overtages ikke.

Hvis der foreligger en fejlmeddelelse, skifter grundvisningen til klartekstbeskrivelse af fejlmeddelelsen.

### 4.4 Betjeningsniveauer

Produktet har to betjeningsniveauer:

#### – Brugerens betjeningsniveau

Brugerens betjeningsniveau viser dig de indstillingsmuligheder, som anvendes oftest, der ikke kræver særlig viden.

Via en menu kan du få vist yderligere informationer.



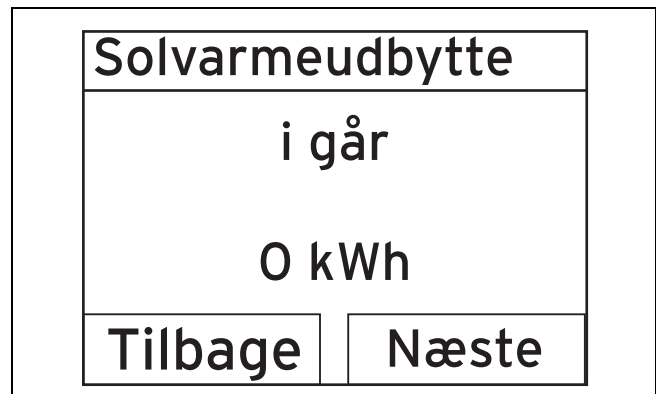

#### – Installatørens betjeningsniveau

Installatørens betjeningsniveau må kun betjenes af en person med faglig viden og er derfor beskyttet med en adgangskode. Her kan installatøren ændre stationens parametre.

### 4.5 Aflæsning af udbytte fra solvarme





I grundvisningen kan du få vist udbytte fra solvarme i kilowatt-timer:

- ▶ Tryk på .
  - ◀ Displayet viser udbyttet fra solvarme den foregående dag.
- ▶ Tryk på .
  - ◀ Displayet viser udbyttet fra solvarme i den indeværende måned.
- ▶ Tryk på .
  - ◀ Displayet viser udbyttet fra solvarme i det indeværende år.
- ▶ Tryk på .
  - ◀ Displayet viser det samlede udbytte fra solvarme.

### 4.6 Ekstra funktioner

Det digitale informations- og analysesystem stiller ekstra funktioner til rådighed gennem en menu.

#### 4.6.1 Betjening i menuen

Menuen åbnes ved at trykke samtidig på  og  ("i").

## 4 Betjening

### 4.6.2 Menuens opbygning

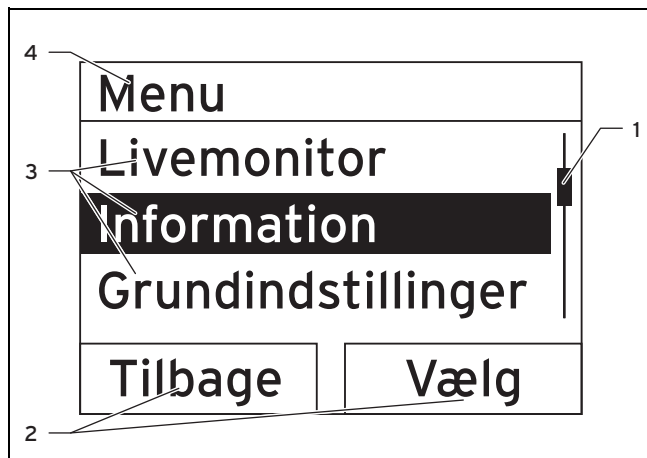

- 1 Scrollbar (vises kun når der er flere punkter på listen, end der kan vises samtidig på displayet)
- 2 Højre og venstre valgtasts aktuelle funktioner (softkey-funktioner)
- 3 Valgniveauets punkter
- 4 Valgniveauets navn

Det digitale informations- og analysesystem har en menu, som indeholder op til to valgniveauer (underniveauer).

Via valgniveauerne navigerer du til det indstillingsniveau, hvor du kan aflæse eller ændre indstillinger.



#### Bemærk

Derefter viser en stiangivelse i starten en anvisning af, hvordan du finder denne funktion, f.eks. **Menu → Information → Kontaktoplysninger**.

### 4.6.3 Livemonitor

#### Menu → Livemonitor

- Med Livemonitor-funktionen kan man se solvarmesystemets aktuelle produktstatus. Desuden viser displayet betydningen af statuskoderne som klar tekst.
- Når der er tilsluttet en solfangerføler, vises solfangertemperaturen.
- Når der er tilsluttet en beholderbundføler, vises temperaturen ved beholderens bund.
- Desuden vises beholderkredsens effekt.
- Hvis produktstatus ændrer sig, opdateres visningen automatisk.

Statuskode	Klar tekst	Betydning
400	<b>Modulet er på standby</b>	Solvarmestationen er på standby.
402	<b>Pumpekick udføres</b>	Anlægget kontrollerer, om der er varme nok til at lade solvarmekredsen starte.
403	<b>Beholder er opvarmet</b>	Bufferbeholderen er fuld.
404	<b>Modulet er i nattilstand</b>	For at spare energi er solvarmeanlæggets funktioner slukket om natten.
405	<b>Varmezone opvarmes</b>	Bufferbeholderens anlægsvandzone opvarmes.
406	<b>varmtvandszone opvarmes</b>	Bufferbeholderens brugsvandzone opvarmes.

Statuskode	Klar tekst	Betydning
407	<b>Pool eller ekstra beholder opvarmes</b>	Bufferbeholderen er fuld. Solvarmestationen opvarmer en swimmingpool eller en ekstra beholder.
408	<b>Frostsikring er aktiv</b>	Anlægget er slukket (beskyttelsesfunktion).
409	<b>Solvarmesikring er aktiv</b>	Anlægget er slukket (beskyttelsesfunktion).
410	<b>Modul ude af drift</b>	Solvarmestationen er ud af drift.

### 4.6.4 Visning af kontaktoplysninger

#### Menu → Information → Kontaktoplysninger

- Hvis installatøren har indtastet sit telefonnummer ved installationen, kan du se det under **Kontaktoplysninger**.

### 4.6.5 Visning af serie- og artikelnummer

#### Menu → Information → Serienummer

- Under **Serienummer** står produktets serienummer, som du evt. skal bruge, når du kontakter en autoriseret installatør.
- Artikelnummeret står på serienummerets anden linje (7. til 16. ciffer).

### 4.6.6 Visning af driftstimer

#### Menu → Information → Driftstimer

- Under **Driftstimer** kan du vist få ladepumpens antal driftstimer siden idrifttagning.

### 4.6.7 Indstilling af sprog

#### Menu → Grundindstillinger → Sprog

- Den autoriserede installatør har indstillet det ønskede sprog for dig ved installationen. Hvis du vil vælge et andet sprog, kan du gøre det under ovennævnte menupunkt.

### 4.6.8 Indstilling af displaykontrast

#### Menu → Grundindstillinger → Displaykontrast

- Med denne funktion kan displaykontrasten indstilles, så displayet er let at læse.

### 4.6.9 Indstilling af dato, klokkeslæt og sommertid



#### Bemærk

Du kan kun indstille dato, klokkeslæt og automatisk skift mellem sommer- og vintertid, når der ikke er tilsluttet en systemstyring.

#### Menu → Grundindstillinger → Dato

- I dette menupunkt kan du indstille datoen.

#### Menu → Grundindstillinger → Klokkeslæt

- I dette menupunkt kan du indstille klokkeslættet.

#### Menu → Grundindstillinger → Sommer-/vintertid

- I dette menupunkt kan du indstille, om DIA-systemet skal skifte automatisk mellem sommer- og vintertid.



#### 4.6.10 Indstilling af sted

Menu → Grundindstillinger → Indstil sted

- I dette menupunkt kan stedet indstilles.

## 5 Fejl- og advarselsmeddelelser

### Fejlmeddelelser

Fejlmeddelelser prioriteres højere end alle andre visninger. Hvis der opstår en fejl, slukkes solvarmestationen automatisk. Solvarmestationens display viser en fejlkode i stedet for grundvisningen. Visning af klar tekst giver samtidig en forklaring til den viste fejlkode.

Hvis der opstår flere fejl samtidig, viser displayet de tilhørende fejlmeddelelser skiftevis i hver to sekunder.

- ▶ Kontakt installatøren, hvis solvarmestationen viser en fejlmeddelelse.

### Fejlkoder

En fejlmeddelelse vises på displayet ca. 20 sekunder, efter at en fejl er opstået. Fejlmeddelelsen gemmes i solarstyringens fejlhukommelse.



#### Bemærk

Årsagen til de fejl, der er beskrevet efterfølgende, må kun afhjælpes og fejlhukommelsen må kun slettes af en autoriseret installatør.

Fejlkode	Klar tekst	Betydning
20	Deaktivering af temperaturbergrænser	Temperaturen er for høj. Anlægget er ude af funktion, indtil temperaturen igen ligger i det normale område.
1270	Deaktivering intet tryk	Trykføleren i solvarmekredsen registrerer intet tryk.
1272	Beholderpumpe elektronikfejl	Ladepumpens elektronik er defekt.
1273	Solvarmepumpe elektronikfejl	Solvarmepumpens elektronik er defekt.
1275	Beholderpumpe blokeret	Ladepumpens vingehjul er blokeret.
1276	Solvarmepumpe blokeret	Solvarmepumpens vingehjul er blokeret.
1281	Temperaturføler T1 fejl	Temperaturføler T1 er defekt.
1282	Temperaturføler T2 fejl	Temperaturføler T2 er defekt.
1283	Temperaturføler T3 fejl	Temperaturføler T3 er defekt.
1284	Temperaturføler T4 fejl	Temperaturføler T4 er defekt.
1355	Volumenstrømføler beholderkreds fejl	Ingen volumenstrøm registreret, selvom ladepumpen kører med maksimal kapacitet.

### Advarselsmeddelelser

Advarselsmeddelelser på displayet skal informere. Når der vises en advarsel, kører anlægget videre. Solvarmestationens display viser en advarselkode i stedet for grundvisningen. Visning af klar tekst giver samtidig en forklaring til den viste advarselkode.

Hvis der opstår flere advarsler samtidig, viser displayet de tilhørende advarselsmeddelelser skiftevis i hver to sekunder.

- ▶ Kontakt installatøren, hvis solvarmestationen konstant viser en advarselsmeddelelse.

### Advarselskoder

Advarselskode	Klar tekst	Betydning
40	Tryk i solvarmekreds for højt	Trykføleren i solvarmekredsen registrerer et tryk over det normale område.
41	Tryk i solvarmekreds for lavt	Trykføleren i solvarmekredsen registrerer et tryk under det normale område.
42	Beholderpumpe advarsel	Ladepumpen afgiver en advarsel.
43	Beholderpumpe tør-løb	Der er ikke mere vand i ladepumpen.
44	Solvarmepumpe advarsel	Solvarmepumpen afgiver en advarsel.
45	Solvarmepumpe tør-løb	Der er ikke mere solvarmevæske i solvarmepumpen.
48	Intet signal fra trykføleren	Trykføleren i solvarmekredsen sender intet signal.

## 6 Vedligeholdelse af produktet



### Forsigtig!

#### Risiko for materiel skade som følge af brug af uegnede rengøringsmidler!

Uegnede rengøringsmidler kan beskadige kabinettet, armaturerne og betjeningselementerne.

- ▶ Brug ikke spray, skuremidler, opvaskemidler eller opløsningsmiddel- eller klorholdige rengøringsmidler.

- ▶ Rengør kabinettet med en fugtig klud og lidt sæbe, som ikke indeholder opløsningsmidler.

### 7 Service



#### Fare!

#### Fare for personskade og materielle skader som følge af forkert vedligeholdelse og reparation

Manglende eller forkert service kan begrænse produktets driftssikkerhed.

- ▶ Foretag altid selv vedligeholdelse eller reparation af produktet.
- ▶ Lad en autoriseret installatør foretage service og reparationer. Det anbefales at tegne en servicekontrakt.

Det er en forudsætning for, at produktet er funktionsdygtigt og driftssikkert længe samt pålideligt og har en lang levetid, at en installatør foretager eftersyn hvert år og service hvert andet år af produktet.

### 8 Fejlfinding og -afhjælpning

- ▶ Kontakt en autoriseret installatør i tilfælde af fejl.

### 9 Ud-af-drifttagning



#### Forsigtig!

#### Fare for skader på systemet

Hvis systemet tages forkert ud af drift, kan det medføre skader på systemet.

- ▶ Det er vigtigt, at produktet kun tages ud af drift af en autoriseret installatør.

- ▶ Det er vigtigt, at produktet tages ud af drift af en autoriseret installatør.

### 10 Genbrug og bortskaffelse

#### Bortskaffelse af emballagen

- ▶ Bortskaffelsen af emballagen overlades til den installatør, der har installeret produktet.

#### Bortskaffelse af produktet og tilbehør

- ▶ Hverken produktet eller tilbehøret må bortskaffes med husholdningsaffaldet.
- ▶ Sørg for, at produktet og alt tilbehør bliver bortskaffet korrekt.
- ▶ Følg alle relevante forskrifter.

#### Bortskaffelse af solvarmevæske

Solvarmevæske må ikke smides ud sammen med det almindelige husholdningsaffald.

- ▶ Solvarmevæsken skal bortskaffes ved aflevering til genbrug, idet de gældende regler følges og overholdes.
- ▶ Emballage, som ikke kan rengøres, skal bortskaffes på samme måde som solvarmevæsken.

Ikke-kontamineret emballage kan genbruges.

### 11 Garanti

Gælder for: Danmark, Vaillant

Vaillant yder en garanti på to år regnet fra opstartsdatoen. I denne garantiperiode afhjælper Vaillant kundeservice gratis materiale- eller fabrikationsfejl.

For fejl, som ikke skyldes materiale- eller fabrikationsfejl, f.eks. på grund af en usagkyndig installation eller uregleret anvendelse, påtager Vaillant sig ikke noget ansvar.

Fabriksgarantien dækker kun, når installationen er udført af en vvs-installatør /elinstallatør. Hvis der udføres service/reparation af andre end Vaillant kundeservice, bortfalder garantien, medmindre dette arbejde udføres af en vvs-installatør.

Fabriksgarantien bortfalder endvidere, hvis der er monteret dele i anlægget, som ikke er godkendt af Vaillant.

### 12 Kundeservice

Gælder for: Danmark, Vaillant

Vaillant A/S  
Drejergangen 3 A  
DK-2690 Karlslunde  
Danmark

Telefon: 46 16 02 00

Fax: 46 16 02 20

Hjemmeside: <http://www.vaillant.dk>

E-mail: [salg@vaillant.dk](mailto:salg@vaillant.dk)



0020160812\_00 ■ 22.03.2013

**Vaillant A/S**

Drejergangen 3 A ■ DK-2690 Karlslunde

Telefon 46 16 02 00 ■ Vaillant Kundeservice 46 16 02 00

Telefax 46 16 02 20

salg@vaillant.dk ■ www.vaillant.dk

© Vaillant GmbH 2013

Det er kun tilladt at kopiere denne vejledning, også uddrag heraf, med skriftlig tilladelse fra producenten.