

aroTHERM plus

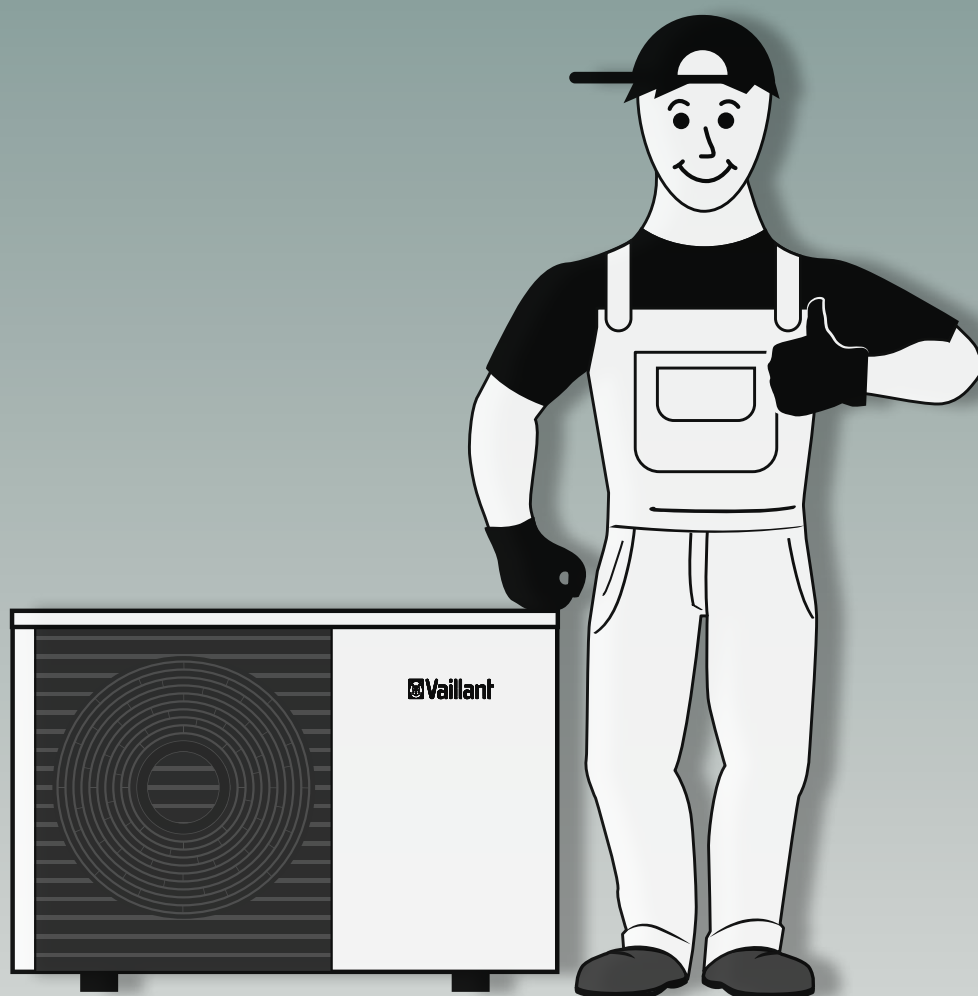

Vigtig note:

Denne kvikguide skal understøtte installatører i planlægning, installation og idriftsættelse, og skal udelukkende betragtes som et hjælpeværktøj.

Kvikguiden kan på ingen måde erstatte eller ændre den originale installationsvejledning, brugervejledning eller vedligeholdelsesvejledning, der leveres med apparatet.

De originale medleverede vejledninger skal altid overholdes. Manglende overholdelse af de instruktioner, der leveres sammen med apparatet, kan føre til funktionsfejl på apparatet, og kan i værste fald resultere i alvorlige kvæstelser eller død.

Vaillant er ikke ansvarlig for skader eller kvæstelser, der opstår direkte eller indirekte ved anvendelse af denne kvikguide.

©All rights reserved. Vaillant, 2019.

Tip:

Følg symbolet til dedikerede dokumenter for mere detaljerede oplysninger.





Kom hurtigt i gang!

Din perfekte installation med aroTHERM plus trin for trin:

Planlæg installationen...

- » Vælg den ideelle aroTHERM plus, der passer til ønskede behov: ydelse, dimensioner, lyd 4
- » Find den perfekte placering til din installation: stille, udluftet, sikkert 9
- » Udvælg den perfekte varmtvandsbeholder, og buffertank 13
- » Dimensioner ekspansionsbeholderen 14
- » Vælg dit systemskema (systemkomponenter, hydraulik og ledning-forbindelser) 15
- » Tag beslutning om installationstype for at vælge det nødvendige tilbehør (jord, væg, tag) 16
- » Udfyld tjeklisten 19

...Udfør din plan: Installer aroTHERM plus-systemet

- » Start med de hydrauliske tilslutninger 20
- » Fortsæt med el-tilslutninger og eBUS forbindelser 21
- » Tilslut uniTOWER eller MEH 97 23
- » Udfyld tjeklisten 26

...Og start systemet

- » Følg instruktionerne i installationsassistenten 27
- » Bare i tilfældet: Find løsninger på fejl-, status- og vedligeholdelseskoder 27
- » Installationsassistent til VWL 35, 55, 65, 75, 105 & 125/6 28
- » sensoCOMFORT VRC 720 installationsassistent 29
- » Teknisk data 32

Kontroller produktets installationsmanualer for yderligere information.

Vi er her for at hjælpe dig!

Tøv ikke med at kontakte os for yderligere support:

Vaillant A/S

Drejergangen 3A, 2690 Karlslunde

Telefon +45 46 16 02 00

www.vaillant.dk

salg@vaillant.dk



Planlæg installationen ...

Vælg den ideelle aroTHERM plus, der passer til det ønskede behov

Varme

--- VWL 35/6 --- VWL 65/6 --- VWL 105/6 (230 V/400 V)
--- VWL 55/6 --- VWL 75/6 --- VWL 125/6 (230 V/400 V)

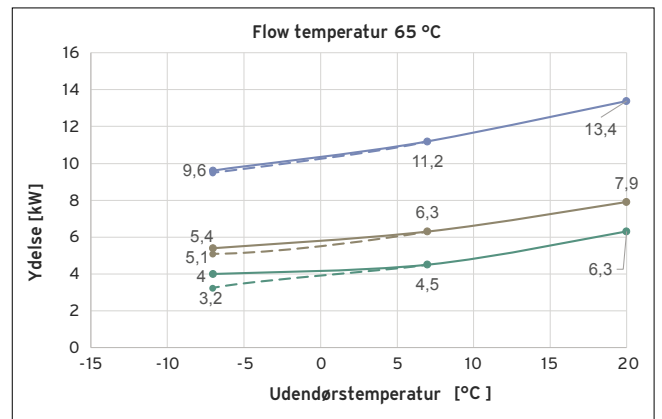
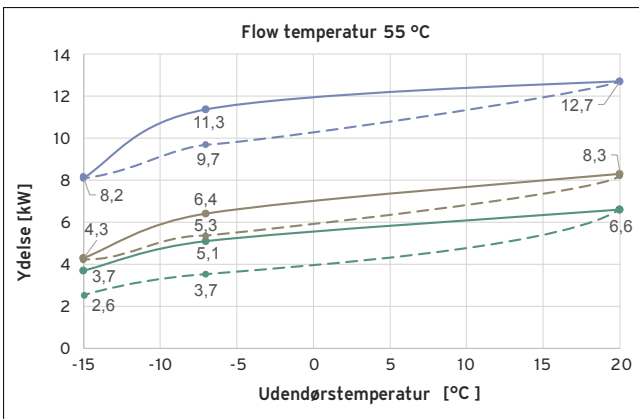
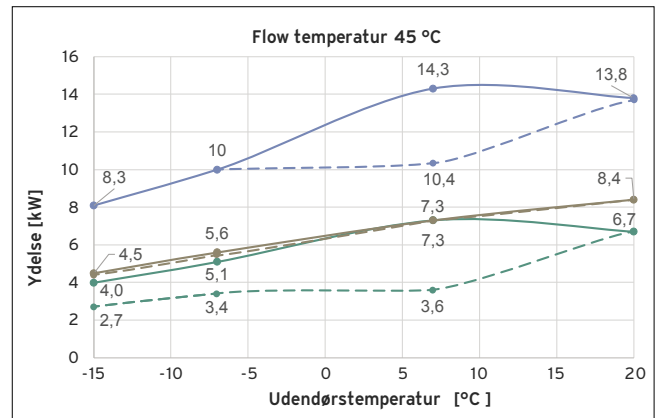
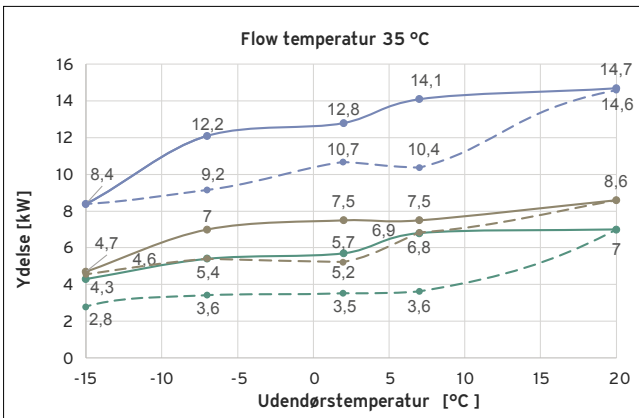

Køling

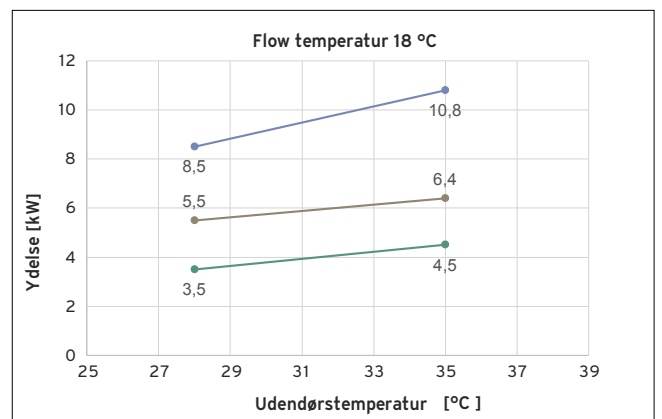
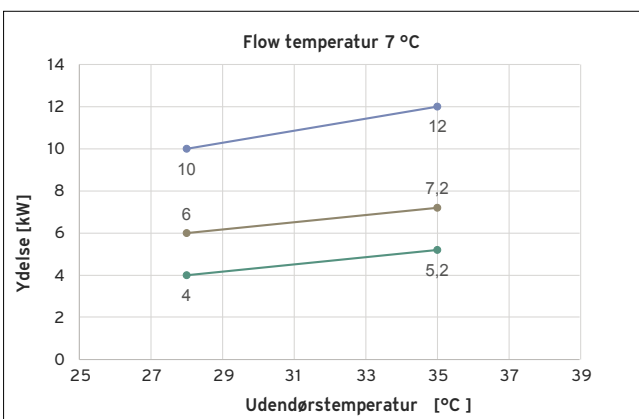

Produkt dimensioner

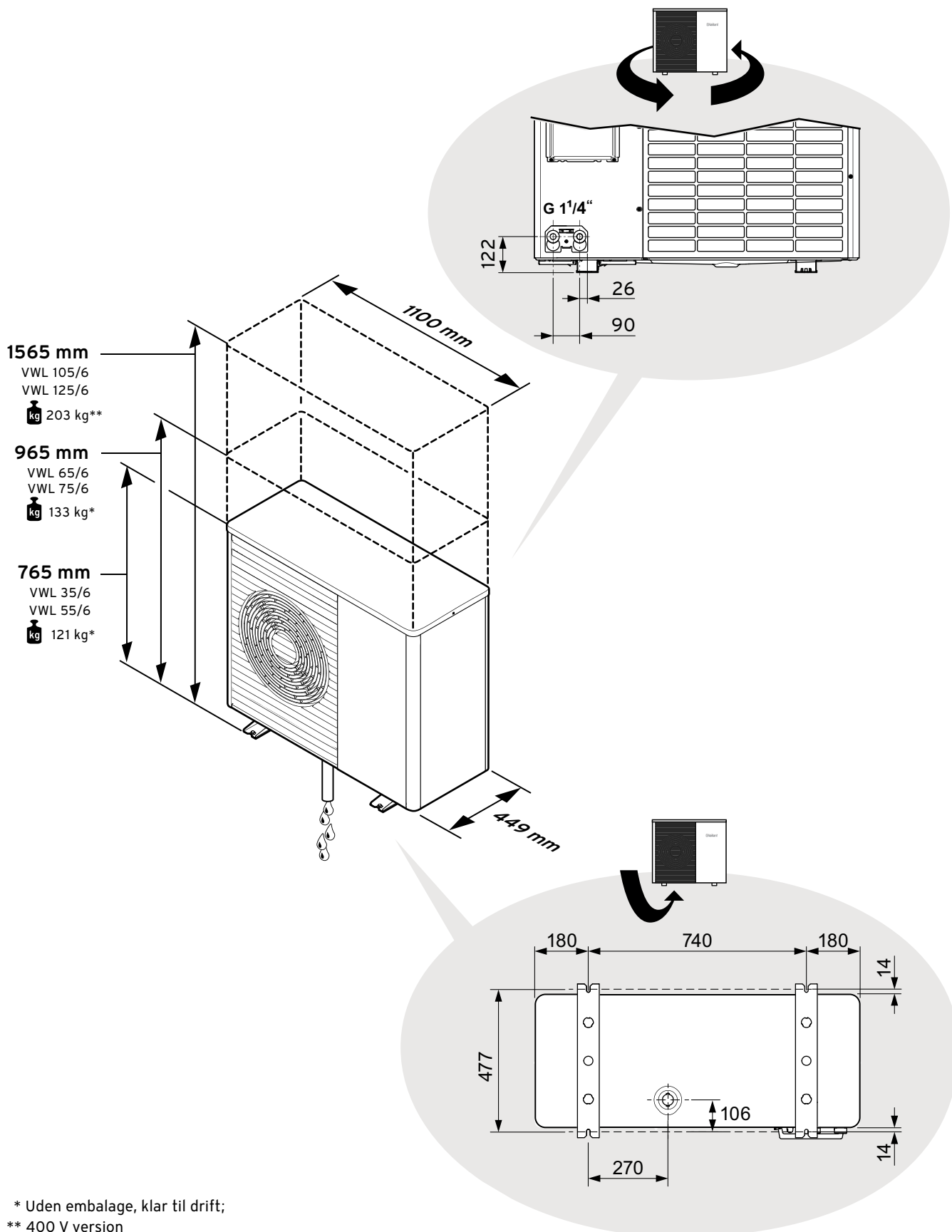

Lydniveau

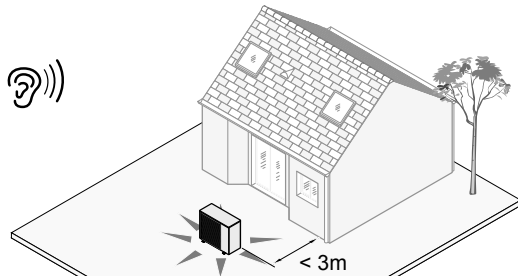

Faktor = Q6
Varmepumpe ved væg.
Afstand fra væg maks. 3 m.

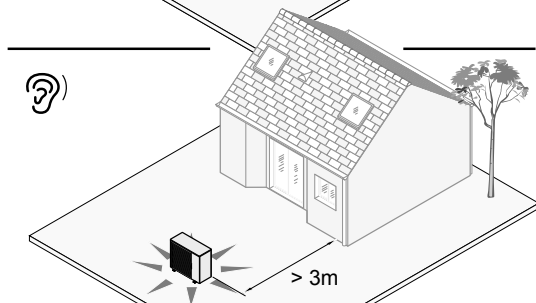

Faktor = Q3
Varmepumpe frit positioneret.
Afstand fra væg mere end 3 m.

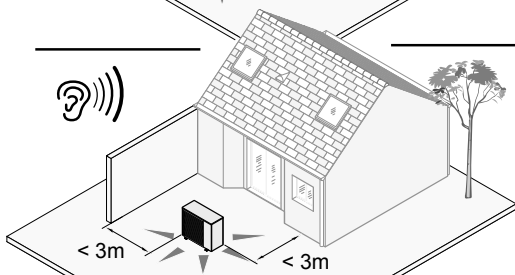

Faktor = Q9
Varmepumpe i et hjørne.
Afstand fra væggene mindre end 3 m.

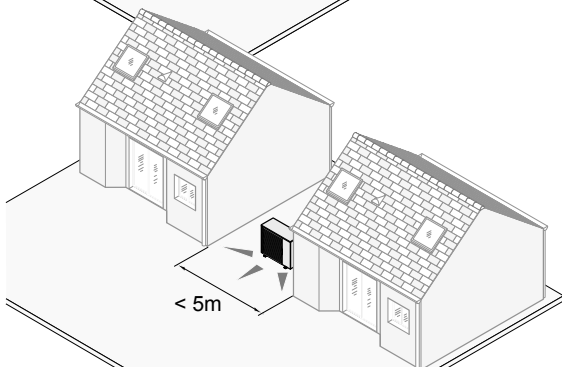

Faktor = Q9
Varmepumpe mellem to vægge.
Afstand fra væggene maks. 5 m.

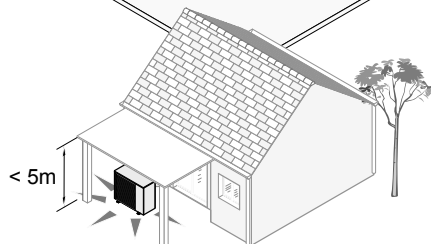

Faktor = Q9
Varmepumpe under halvtag.
Højde op til 5 m.



0020222099



VWL 35/6 A 230V (S2)		Distance fra varmekilde i m										
VWL 55/6 A 230V (S2)		Faktor Q	1	2	3	4	5	6	8	10	12	15
	Lydniveau i dB(A)		Lydniveau i dB(A)									
Normal med maks. output	55,4	3	53,4	47,4	43,9	41,4	39,4	37,8	35,3	33,4	31,8	29,9
		6	56,4	50,4	46,9	44,4	42,4	40,8	38,3	36,4	34,8	32,9
		9	59,4	53,4	49,9	47,4	45,4	43,8	41,3	39,4	37,8	35,9
Lydreduktion 40%	48,3	3	40,3	34,3	30,8	28,3	26,3	24,7	22,2	20,3	18,7	16,8
		6	43,3	37,3	33,8	31,3	29,3	27,7	25,2	23,3	21,7	19,8
		9	46,3	40,3	36,8	34,3	32,3	30,7	28,2	26,3	24,7	22,8
Lydreduktion 50%	47,0	3	39,0	33,0	29,5	27,0	25,0	23,4	20,9	19,0	17,4	15,5
		6	42,0	36,0	32,5	30,0	28,0	26,4	23,9	22,0	20,4	18,5
		9	45,0	39,0	35,5	33,0	31,0	29,4	26,9	25,0	23,4	21,5
Lydreduktion 60%	46,4	3	38,4	32,4	28,9	26,4	24,4	22,8	20,3	18,4	16,8	14,9
		6	41,4	35,4	31,9	29,4	27,4	25,8	23,3	21,4	19,8	17,9
		9	44,4	38,4	34,9	32,4	30,4	28,8	26,3	24,4	22,8	20,9

VWL 65/6 A 230V (S2)		Distance fra varmekilde i m										
VWL 75/6 A 230V (S2)		Faktor Q	1	2	3	4	5	6	8	10	12	15
	Lydniveau i dB(A)		Lydniveau i dB(A)									
Normal med maks. output	57,0	3	55,0	49,0	45,5	43,0	41,0	39,4	36,9	35,0	33,4	31,5
		6	58,0	52,0	48,5	46,0	44,0	42,4	39,9	38,0	36,4	34,5
		9	61,0	55,0	51,5	49,0	47,0	45,4	42,9	41,0	39,4	37,5
Lydreduktion 40%	49,7	3	41,7	35,7	32,2	29,7	27,7	26,1	23,6	21,7	20,1	18,2
		6	44,7	38,7	35,2	32,7	30,7	29,1	26,6	24,7	23,1	21,2
		9	47,7	41,7	38,2	35,7	33,7	32,1	29,6	27,7	26,1	24,2
Lydreduktion 50%	47,6	3	39,6	33,6	30,1	27,6	25,6	24,0	21,5	19,6	18,0	16,1
		6	42,6	36,6	33,1	30,6	28,6	27,0	24,5	22,6	21,0	19,1
		9	45,6	39,6	36,1	33,6	31,6	30,0	27,5	25,6	24,0	22,1
Lydreduktion 60%	46,2	3	38,2	32,2	28,7	26,2	24,2	22,6	20,1	18,2	16,6	14,7
		6	41,2	35,2	31,7	29,2	27,2	25,6	23,1	21,2	19,6	17,7
		9	44,2	38,2	34,7	32,2	30,2	28,6	26,1	24,2	22,6	20,7

VWL 105/6 A 400V (S2)		Distance fra varmekilde i m										
VWL 125/6 A 400V (S2)		Faktor Q	1	2	3	4	5	6	8	10	12	15
	Lydniveau i dB(A)		Lydniveau i dB(A)									
Normal med maks. output	60,5	3	58,5	52,5	49,0	46,5	44,5	42,9	40,4	38,5	36,9	35,0
		6	61,5	55,5	52,0	49,5	47,5	45,9	43,4	41,5	39,9	38,0
		9	64,5	58,5	55,0	52,5	50,5	48,9	46,4	44,5	42,9	41,0
Lydreduktion 40%	54,8	3	46,8	40,8	37,3	34,8	32,8	31,2	28,7	26,8	25,2	23,3
		6	49,8	43,8	40,3	37,8	35,8	34,2	31,7	29,8	28,2	26,3
		9	52,8	46,8	43,3	40,8	38,8	37,2	34,7	32,8	31,2	29,3
Lydreduktion 50%	51,4	3	43,4	37,4	33,9	31,4	29,4	27,8	25,3	23,4	21,8	19,9
		6	46,4	40,4	36,9	34,4	32,4	30,8	28,3	26,4	24,8	22,9
		9	49,4	43,4	39,9	37,4	35,4	33,8	31,3	29,4	27,8	25,9
Lydreduktion 60%	50,9	3	42,9	36,9	33,4	30,9	28,9	27,3	24,8	22,9	21,3	19,4
		6	45,9	39,9	36,4	33,9	31,9	30,3	27,8	25,9	24,3	22,4
		9	48,9	42,9	39,4	36,9	34,9	33,3	30,8	28,9	27,3	25,4

VWL 35/6 A 230V (S2), VWL 55/6 A 230V (S2)

Justering af outputreduktionen i AI [%]	Maks. kompressorhastighed [rps]	Maks. blæserhastighed [o / min]	Lydeffektniveau (EN12102) [dB (A)]	Varmeeffekt til A-7 / W35 (DIN EN 14511) [kW]	COP til A-7 / W35 (DIN EN 14511) [-]
40	72	507	48,3	3,4	3,0
50	60	478	47	2,7	2,9
60	50	450	46,4	2,2	2,9

VWL 65/6 A 230V (S2), VWL 75/6 A 230V (S2)

Justering af outputreduktionen i AI [%]	Maks. kompressorhastighed [rps]	Maks. blæserhastighed [o / min]	Lydeffektniveau (EN12102) [dB (A)]	Varmeeffekt til A-7 / W35 (DIN EN 14511) [kW]	COP til A-7 / W35 (DIN EN 14511) [-]
40	72	507	49,7	3,8	3,0
50	60	478	47,6	2,7	2,6
60	50	450	46,2	2,5	2,6

VWL 105/6 A 400V (S2), VWL 125/6 A 400V (S2)

Justering af outputreduktionen i AI [%]	Maks. kompressorhastighed [rps]	Maks. blæserhastighed [o / min]	Lydeffektniveau (EN12102) [dB (A)]	Varmeeffekt til A-7 / W35 (DIN EN 14511) [kW]	COP til A-7 / W35 (DIN EN 14511) [-]
40	66	507 / 527	54,8	8,0	3,4
50	55	468 / 488	51,4	6,8	3,5
60	50	430 / 450	50,9	6,4	3,4

Find den perfekte placering til din installation

Et roligt område til din installation

Rigtig! 

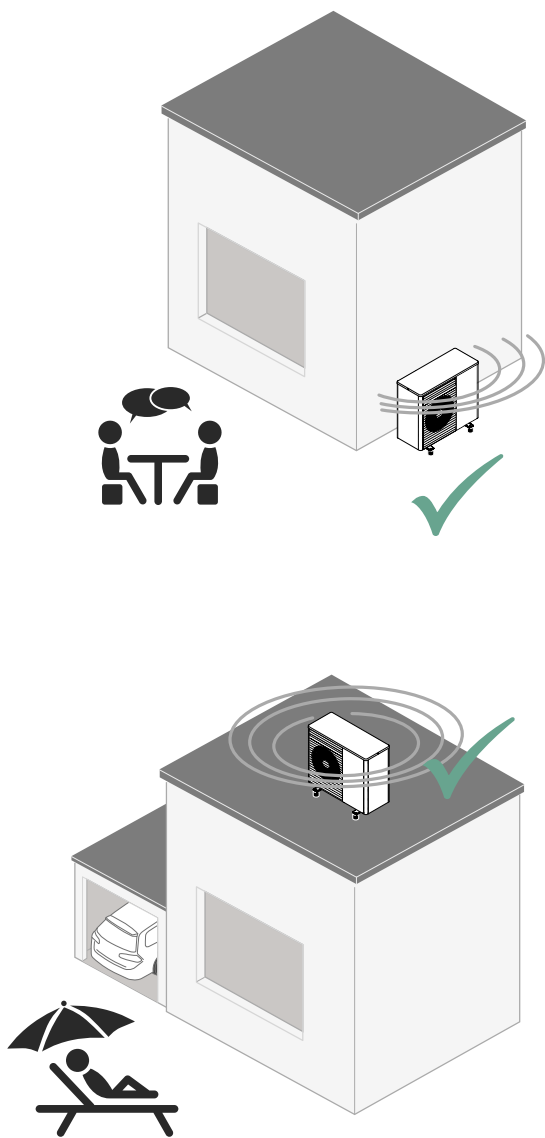

Forkert 

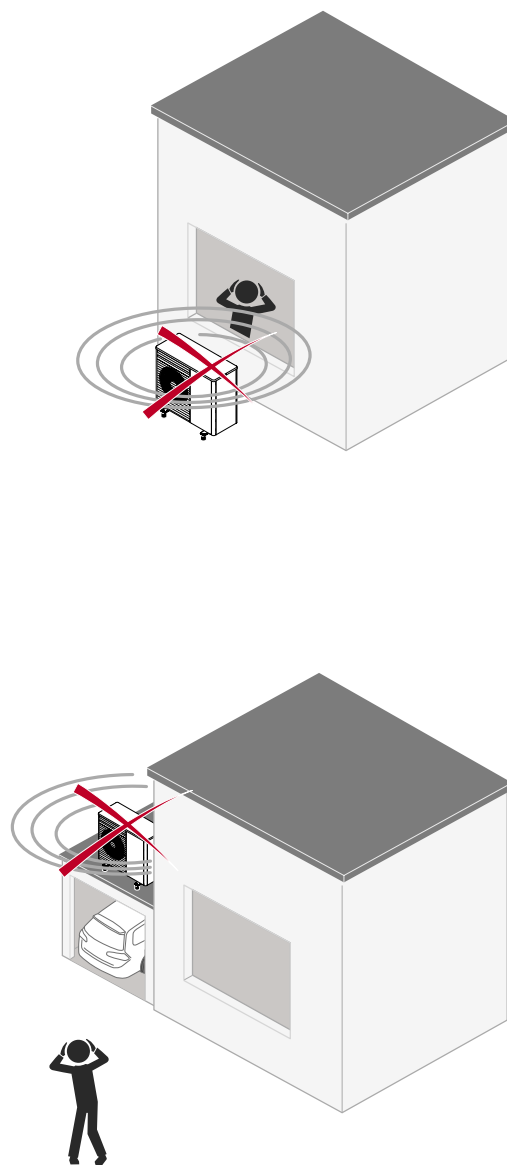

Et ventileret sted for perfekt drift

Rigtig! 

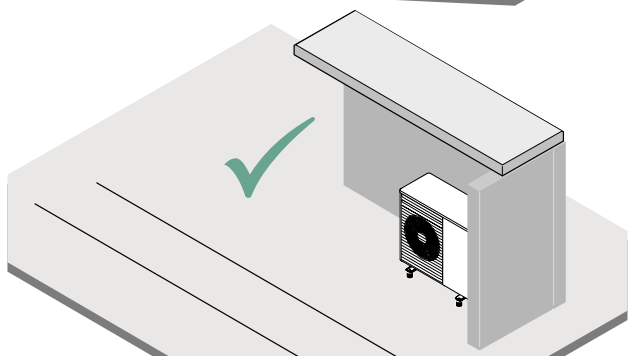
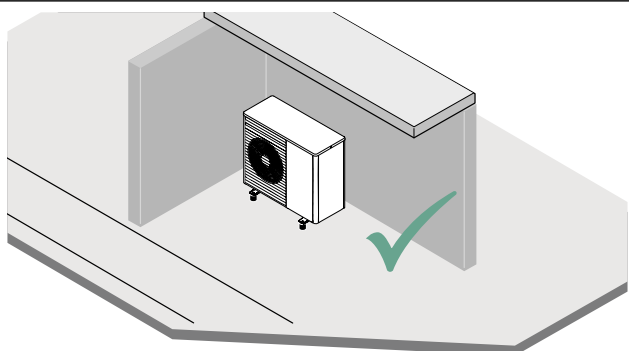

Forkert 

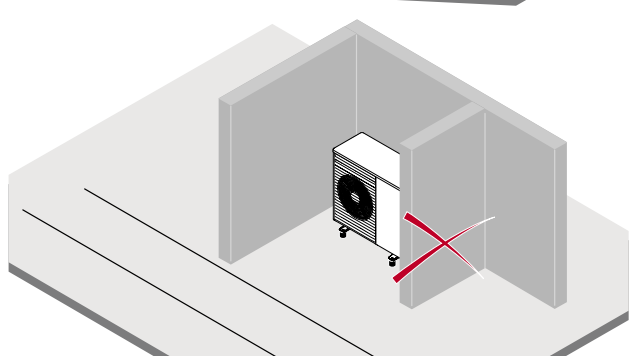
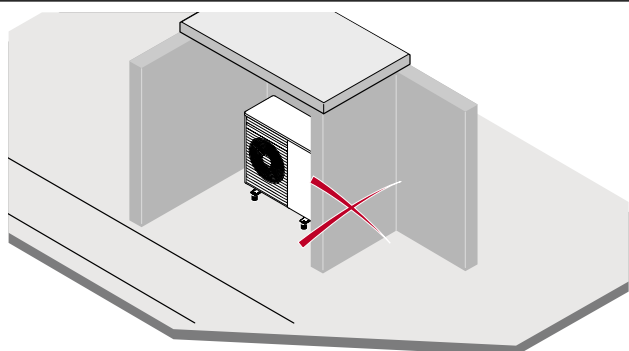

Minimum afstande

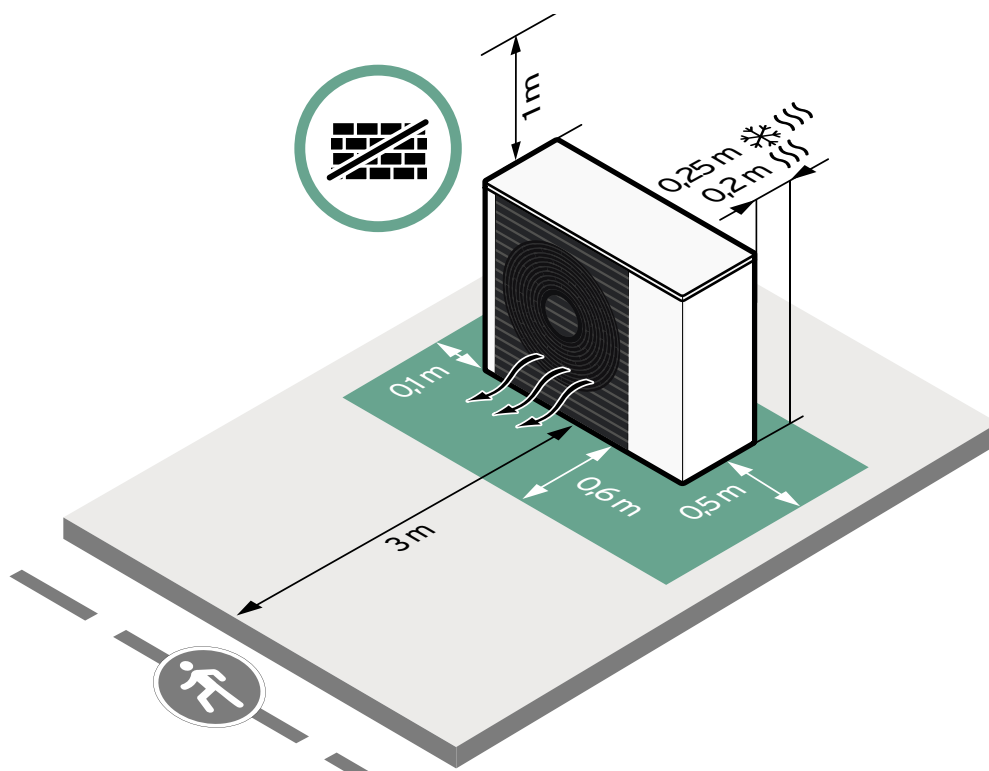

Installer flere arOTHERM plus i kaskade: rolig, ventileret, sikker!

Rigtig! 

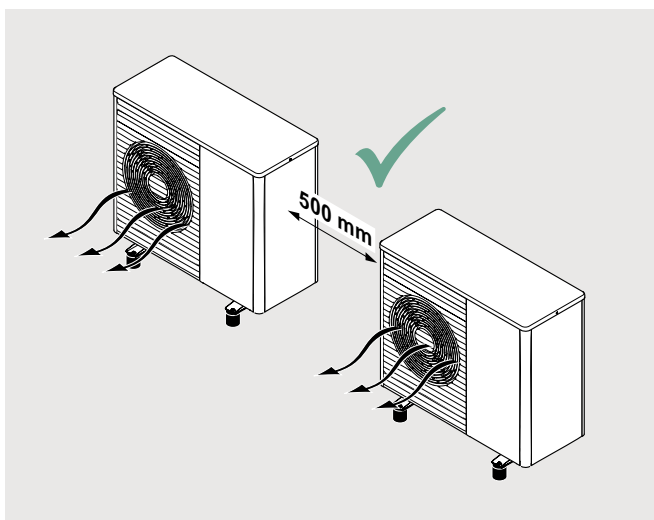

Forkert 

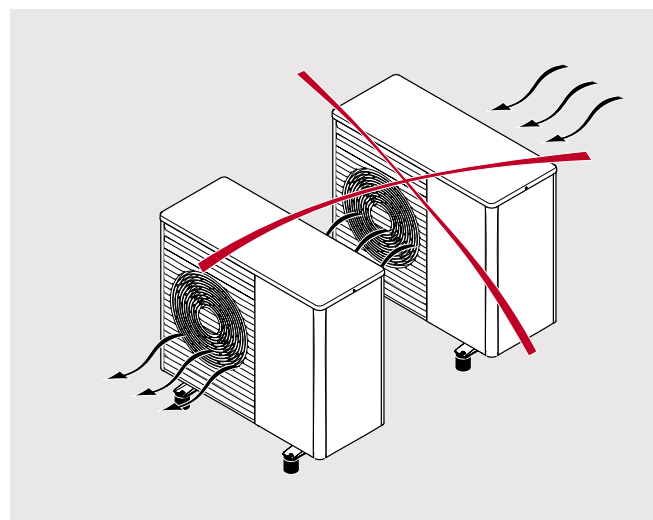
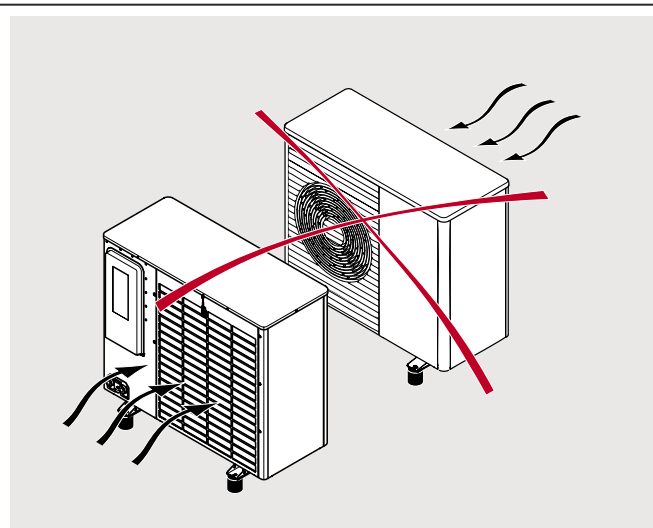

Udvælg den perfekte varmtvandsbeholder, og buffertank

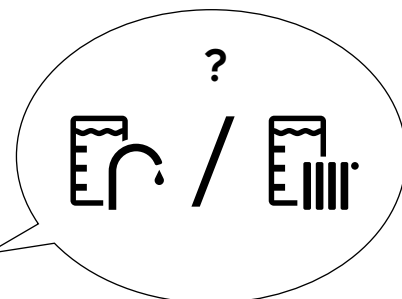
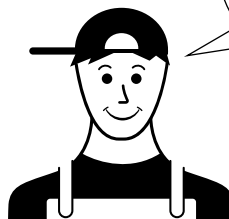
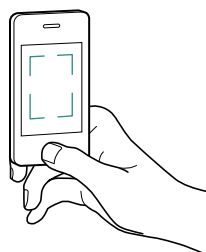

Scan eller tryk på QR koden for at beregne buffer størrelsen.

Beholder opvarmet af...	...varmepumpen alene					...varmepumpen og solvarme
Beholder	uniTOWER QW 190	uniSTOR VIH RW 200	uniSTOR VIH RW 300	uniSTOR VIH RW 400	uniSTOR VIH RW 500	uniSTOR VIH SW 500
Volumen opvarmet af varmepumpen	190 l	200 l	300 l	400 l	500 l	250 l
Tappemængde ved 38° C og 55° C beholdertemperatur	305 l	321 l	482 l	643 l	804 l	402 l
aroTHERM plus	Opvarmningstid til 55° C uden backup opvarmning, når temperaturen i beholderen er faldet til under 46° C ved 7° C udetemperatur					
VWL 55/6	28 min	29 min	44 min	58 min *	73 min *	37 min
VWL 75/6	27 min	28 min	42 min	57 min *	70 min *	35 min
VWL 125/6	15 min	16 min	23 min	31 min	39 min	20 min

* Begrænset komfort -> Vi anbefaler at vælge aroTHERM plus et nummer større.

Minimum anbefalet buffer / vandmængde for afrimning

aroTHERM plus	Med aktiv backup opvarmning, systemtemperatur > 25°C	Uden aktiv backup opvarmning, systemtemperatur > 15°C
VWL 35/6	15 l (18 l)	40 l
VWL 55/6	15 l (18 l)	40 l
VWL 65/6	20 l (18 l)	55 l
VWL 75/6	20 l (18 l)	55 l
VWL 105/6	45 l (45 l)	150 l
VWL 125/6	45 l (45 l)	150 l

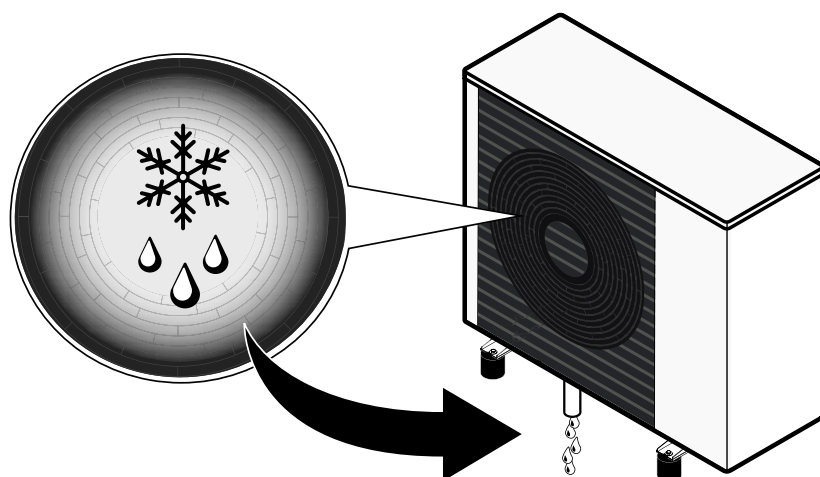

Dimensionere ekspansionsbeholderen

Scan eller tryk på QR-koden, for nemt at dimensionere din ekspansionsbeholder

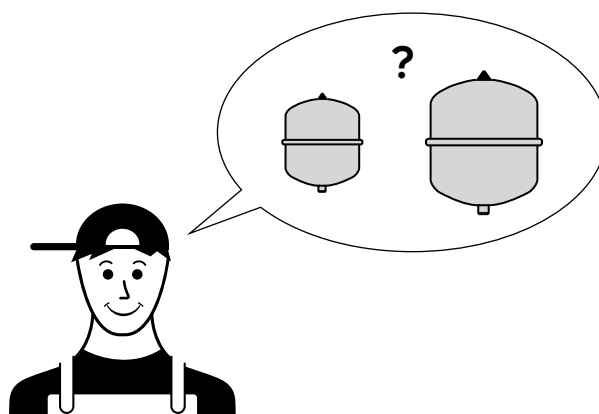
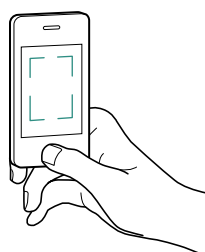

Scan eller tryk på QR-koden, for nemt at dimensionere din ekspansionsbeholder

Disponibelt pumpetryk for anlægspumpen

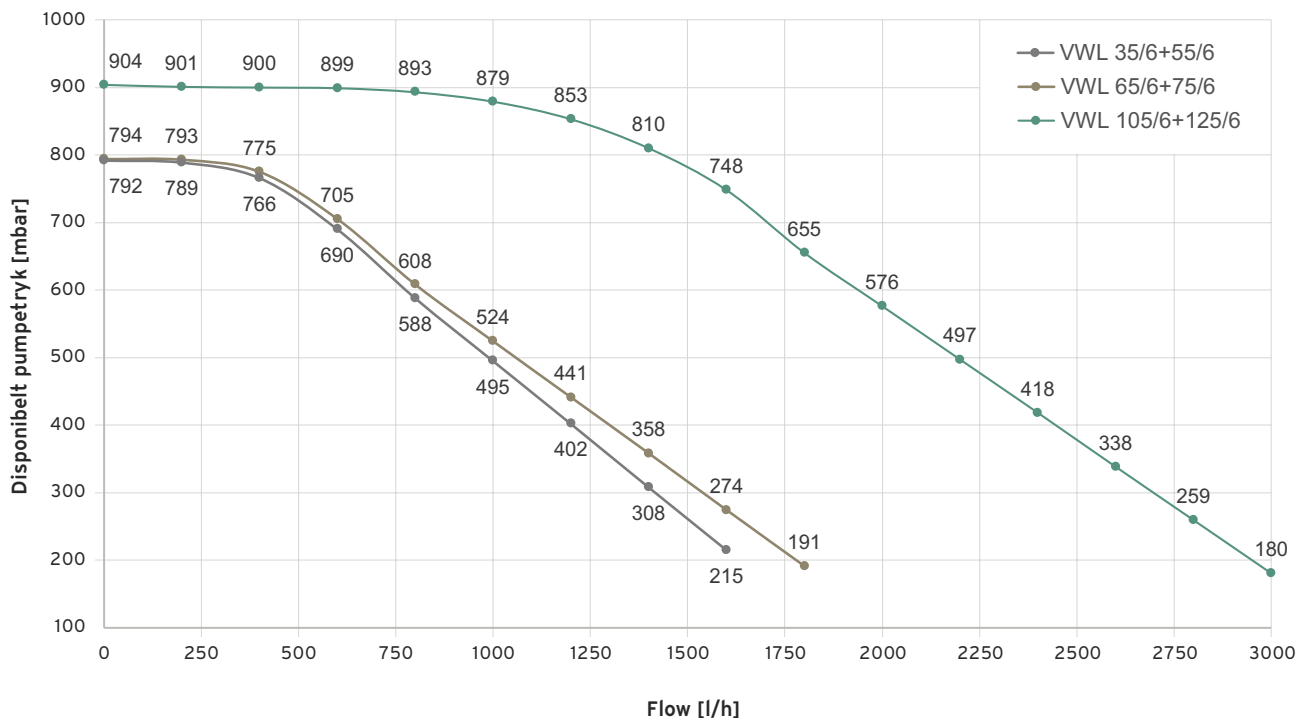

Vælg dit systemskema (systemkomponenter, hydraulik og elektriske tilslutninger)

Scan eller tryk på QR-koden for at vælge et systemskema fra vores database

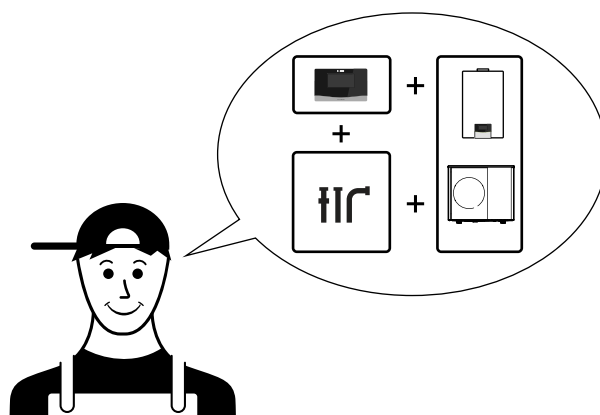
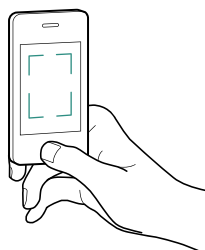

Scan eller tryk på QR-koden
for at vælge et systemskema

Tag beslutning om installationstype

Anbefalet rørlængde*

	Kobberør	Plastrør
	0-10 m	0-20 m
VWL 35/6	20 mm	25 mm
VWL 55/6	25 mm	32 mm
VWL 65/6	25 mm	32 mm
VWL 75/6	25 mm	32 mm
VWL 105/6	32 mm	32 mm
VWL 125/6	32 mm	40 mm

*med en indre diameter på DN" Δt 8k og en strømnings-hastighed på < 1,0 m/s og et tryktab på < 100 pa/m.

0020284558 (Buffertank i retur)

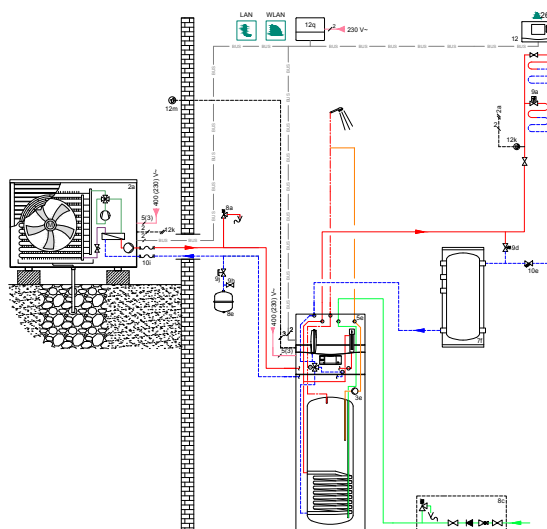

Anbefalet rørlængde*

	Kobberør	Plastrør
	0-10 m	0-20 m
VWL 35/6	20 mm	25 mm
VWL 55/6	25 mm	32 mm
VWL 65/6	25 mm	32 mm
VWL 75/6	25 mm	32 mm
VWL 105/6	25 mm	32 mm
VWL 125/6	25 mm	32 mm

*med en indre diameter på DN" Δt 8k og en strømnings-hastighed på < 1,0 m/s og et tryktab på < 100 pa/m.

0020284561 (Buffertank 4 rør)

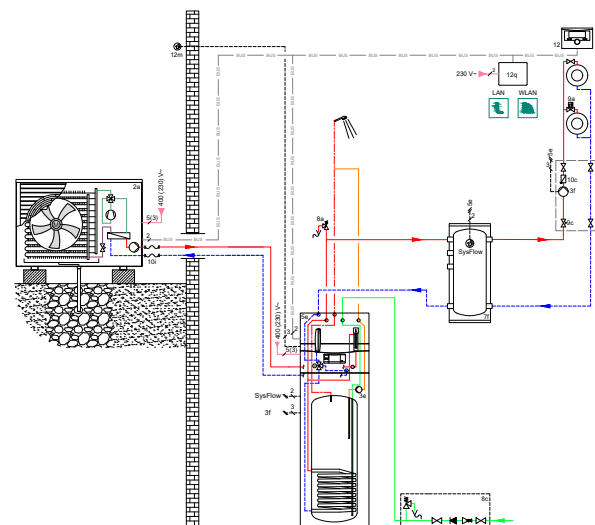

Vælg tilslutningstilbehør

Klik på billederne
for installation af
instruktioner

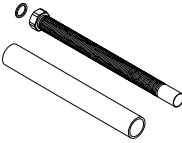
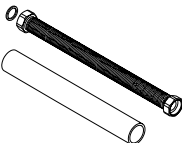
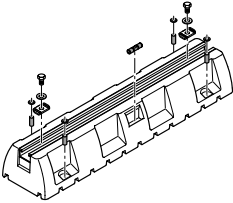

	Installationsmulighed
	Jord/tag
Tilslutning	
Glat ende	Tilslutningsæt med glat ende / omløber Art.-No.: 0010027976 
Med omløber	Tilslutningsæt med 2 omløbere Art.-No.: 0010027989 
Montering	
Enkel	Store gummifødder Art.-No.: 0020250226 

Installationsmulighed

Jord/tag

Klik på billederne for installation af instruktioner



Montering

Sokkel

Små gummifødder

Art.-No.: 0020252091



+

Forhøjelsesramme

Art.-No.: 0010027984

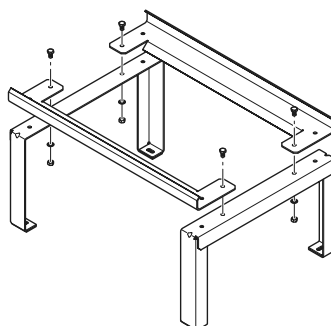

På taget ...

På jorden ...

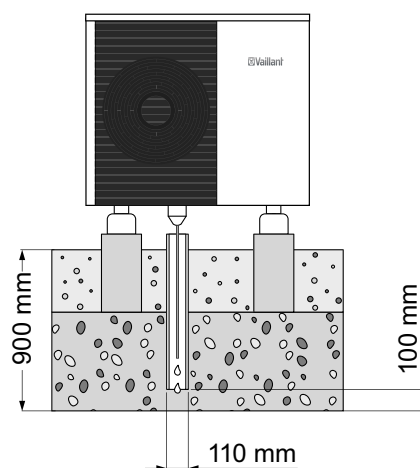
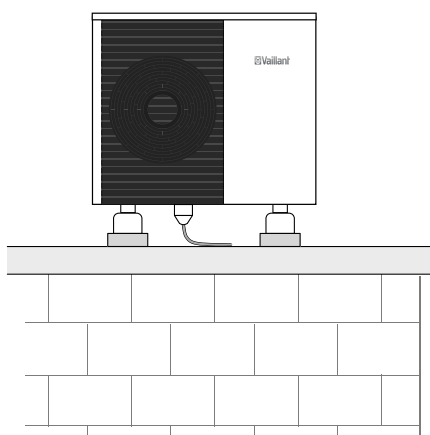

Tjek din plan!

Opdater din planlægningstjekliste

- Varmepumpe afhængigt af den udførte varmetabsberegning
- Installationsstedet er valgt (roligt, ventileret, og sikkert)
- Anlægstemperatur valgt (gulvvarme, radiatorer)
- Varmtvandsbeholder og buffertank er valgt
- Ekspansionsbeholder er beregnet
- Systemskema er valgt
- Systemkomponenter, samt tilbehør er bestilt



... Udfør din plan

Installer aroTHERM plus systemet.

Start med de hydrauliske tilslutninger

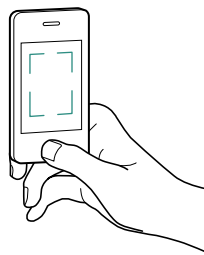

Scan eller klik på QR-koden for installationsvideo

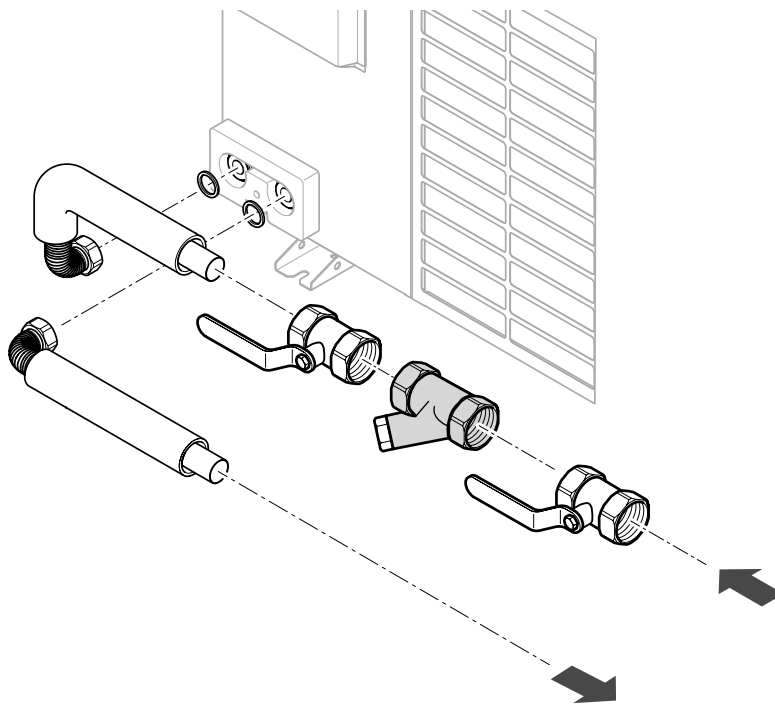

Fortsæt til elektriske tilslutninger og eBUS forbindelser

Forberedelse

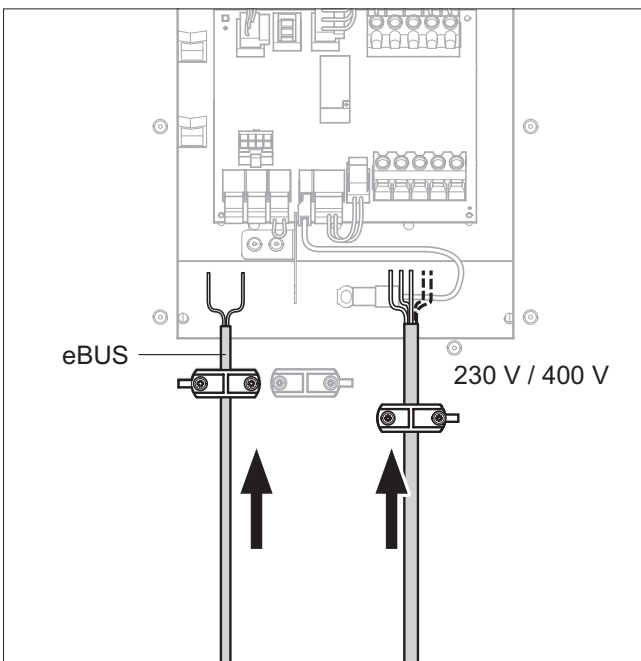
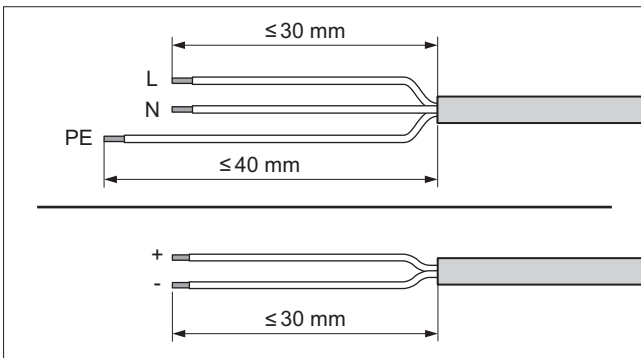
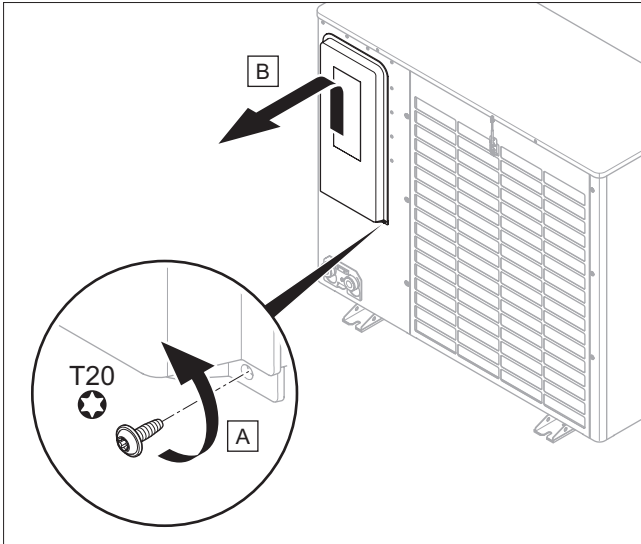

Elektrisk tilslutning (230 V / 400 V)

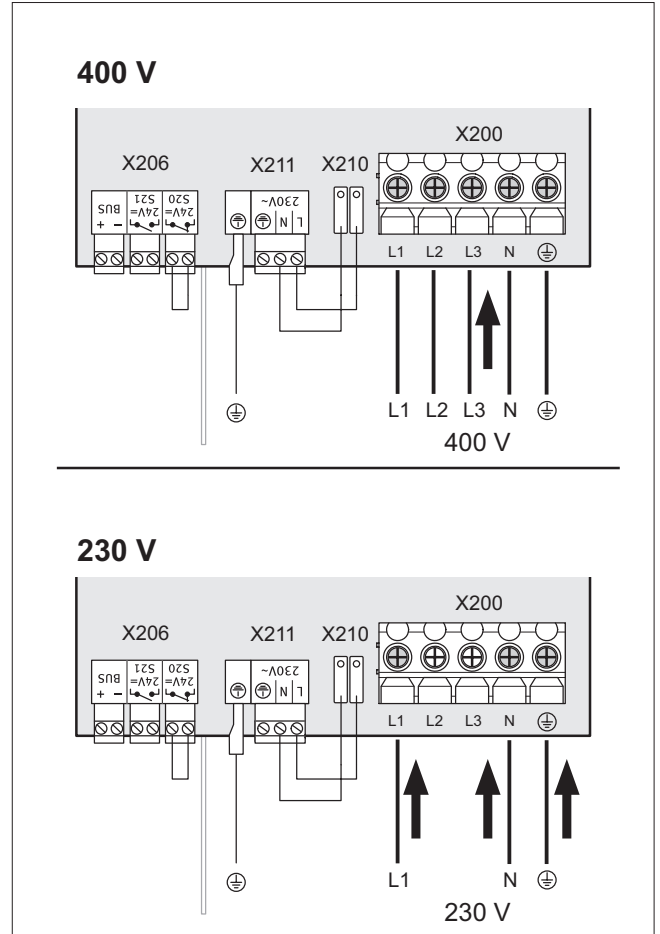

Maks. termostat skal anvendes.
Termostaten forbindes i udedelen og
placeres på fremløb til varmeanlæg.
Se eldiagram fra side 33 "pos 12 K"

NB! Husk bimåler og HPFI type B 30 mA

eBUS forbindelse

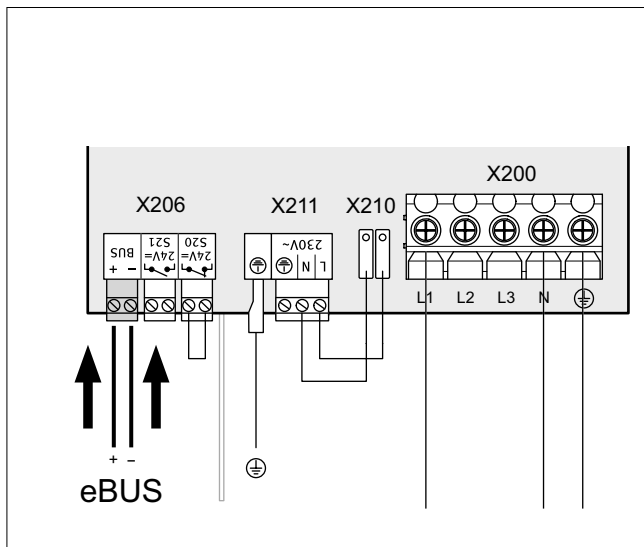

Fastgør ledningerne i aflastningerne

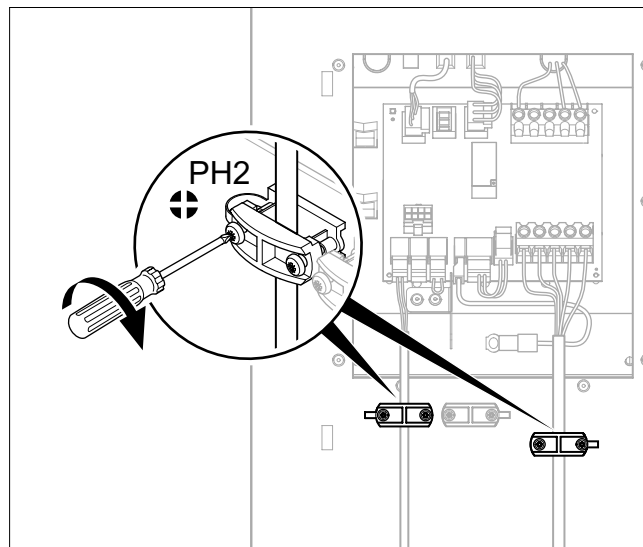

Udeføler (DCF)

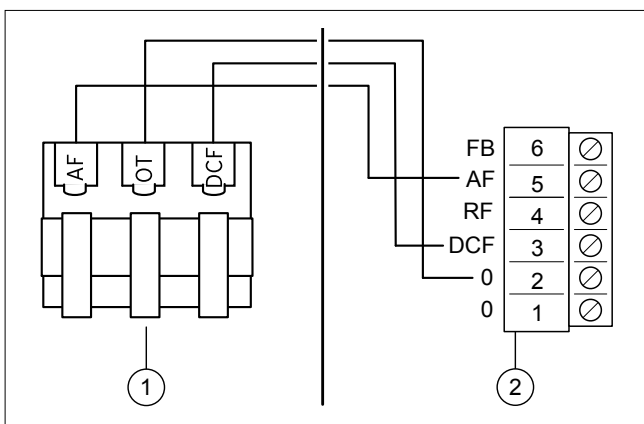

Strømforsyning uniTOWER

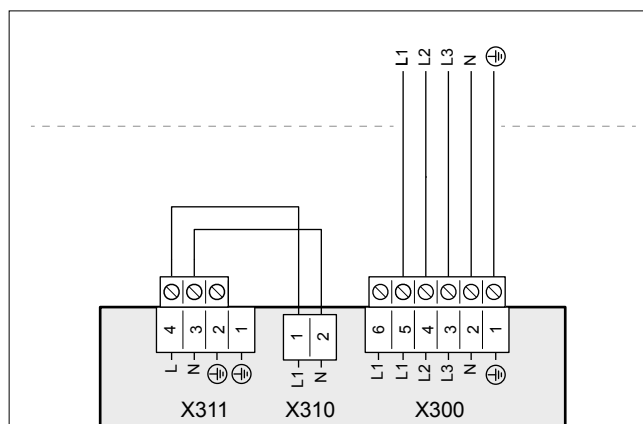

Tilslut uniTOWER eller MEH 97

Installer uniTOWER

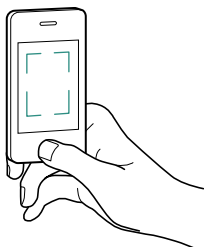



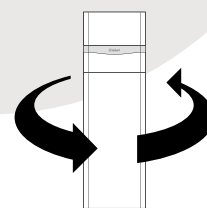
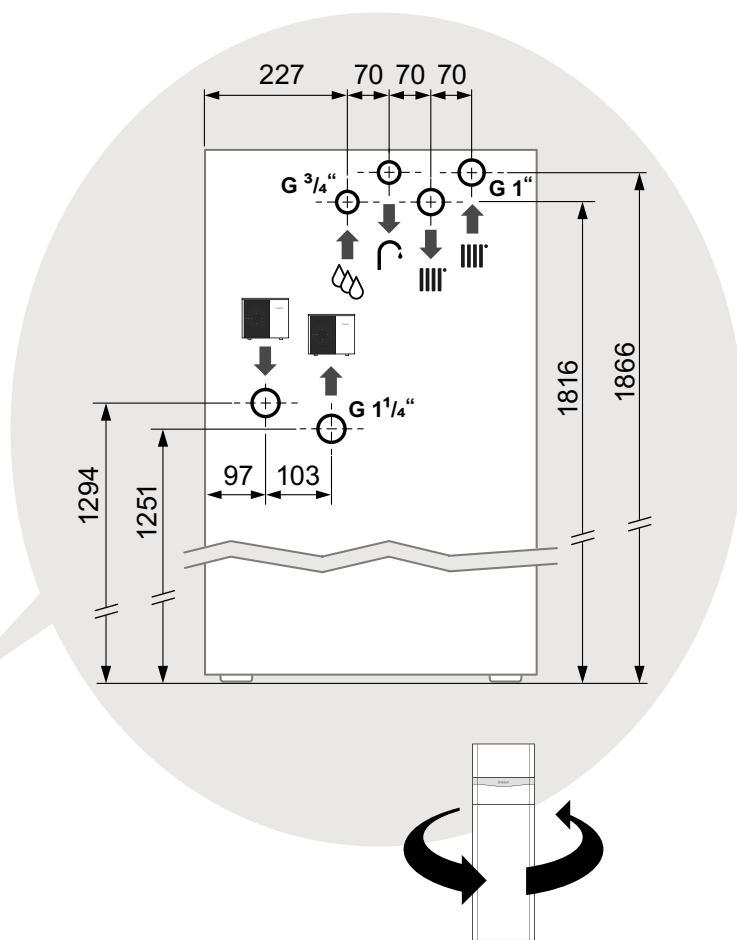
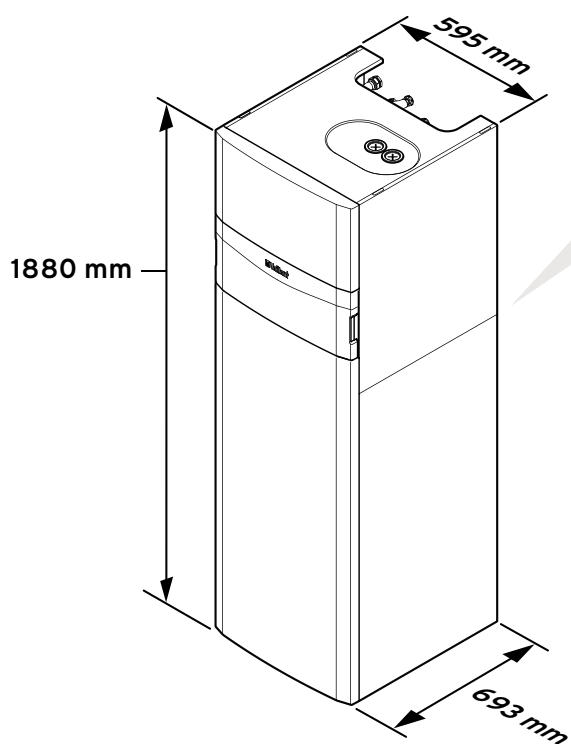







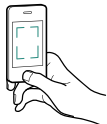

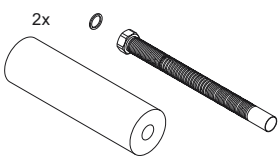
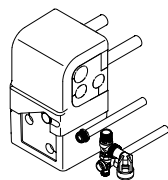
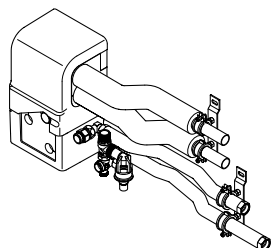

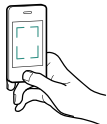
Scan eller klik på QR-koden for installationsvideo

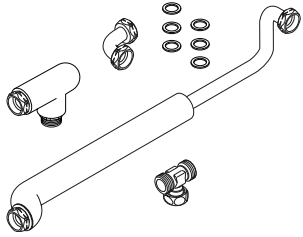

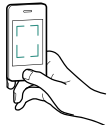
Klik på billederne for installation af instruktioner

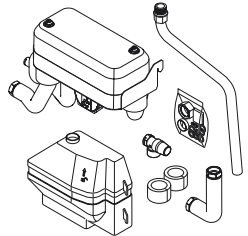
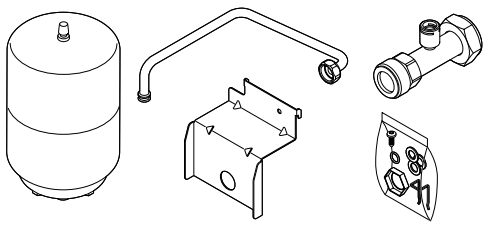

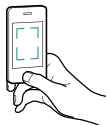
Udvælg uniTOWER tilslutningstilbehør

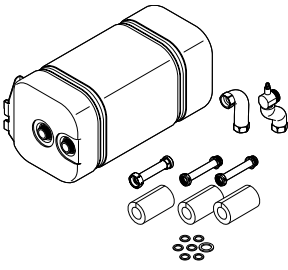
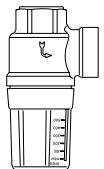
Tilslutning ...	til varmepumpe	fra uniTOWER til varmekredsen	
   <p>Scan eller klik på QR-koden for installationsvideo</p>	<p>Varmepumpe tilslutningsæt (VP kreds) Art.-No.: 0010027976</p> 	<p>I væg: I væg tilslutningsæt (10 bar) Art.-No.: 0020250220</p> 	<p>På væg: På væg tilslutningsæt (10 bar) Art.-No.: 0020250219</p> 
Brugsvand cirkulation ...	uden pumpe		
   <p>Scan eller klik på QR-koden for installationsvideo</p>	<p>Rørsæt uden pumpe Art.-No.: 0020170502</p> 		
Systemadskillelse			
   <p>Scan eller klik på QR-koden for installationsvideo</p>	<p>uniTOWER systemadskillelsesmodul Art.-No.: 0010027973 Art.-No.: 0010027982</p> 	<p>Brine ekspansionsbeholder Art.-No.: 0020218627</p> 	
Yderligere montage-tilbehør			
   <p>Scan eller klik på QR-koden for installationsvideo</p>	<p>18l Buffer tank for uniTOWER Art.-No.: 0020269273</p> 	<p>Bypass ventil Art.-No.: 0020059561</p> 	

Installering af MEH 97

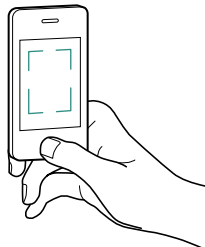

Scan eller klik på QR-koden for installationsvideo

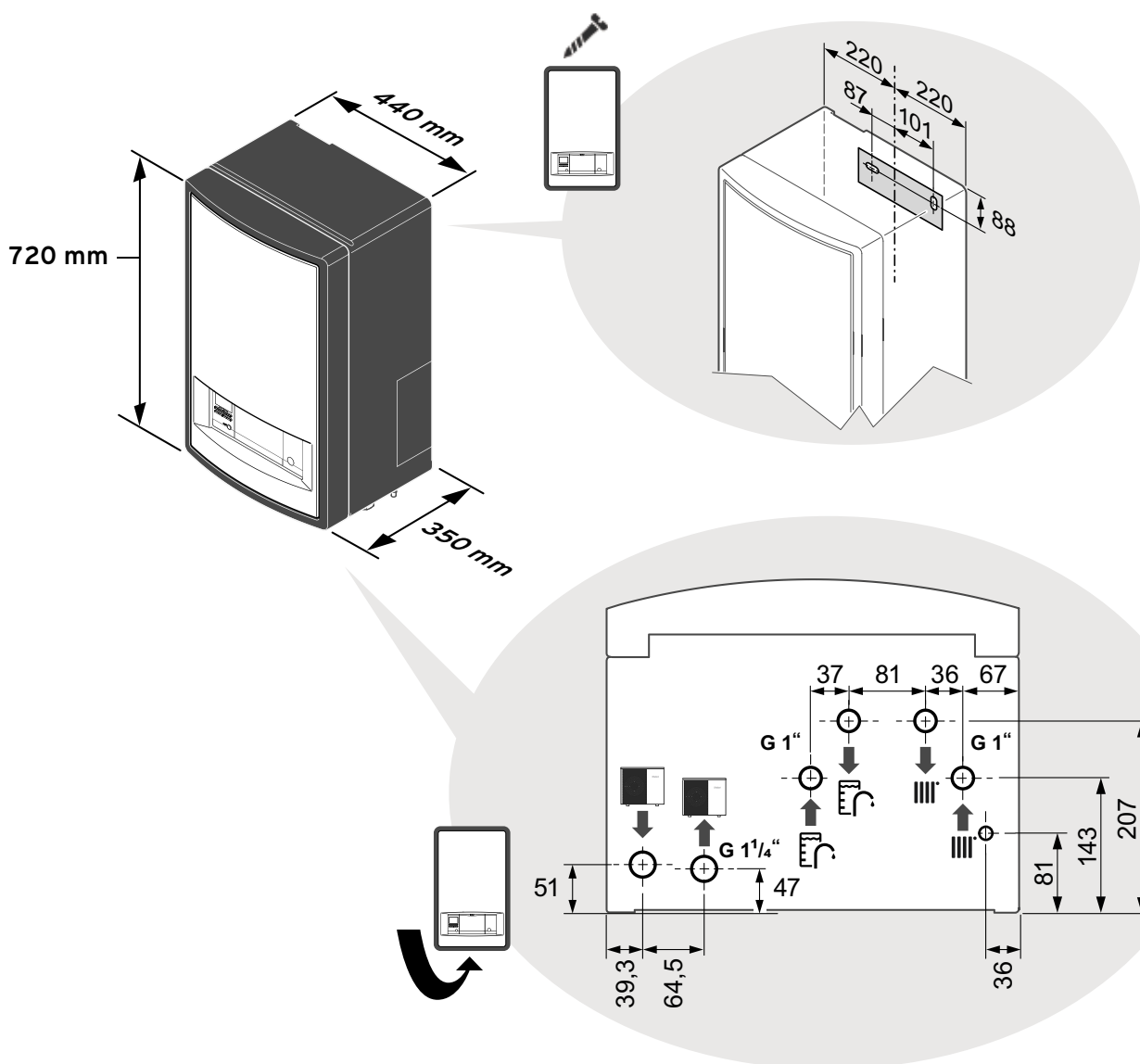

Tjek din installation!

Opdater din installationstjekliste

- Varmepumpe placeret i henhold til installationstypen, tag eller jord
- Snavsesamler installeret på retur til varmepumpen
- Sikkerhedsventil installeret
- Ekspansionsbeholder installeret og tilsluttet
- Manometer installeret
- Alle ventiler er monteret i systemet
- Alle tilslutninger er tætte (Trykprøvning)
- Elektriske tilslutninger er udført
- Varmeanlægget er udluftet
- Valgfri garantiforlængelse og servicekontrakt tilbudt kunden

... og start systemet

Ganske enkelt, bare følg installationsassistenten på aroTHERM plus systemautomatikken ...



Klik her for at få adgang til idriftsættelsestjekliste

aroTHERM plus systemet - installeret og startet !

For en sikkerheds skyld ...

Find løsninger til fejl-, status- og vedligeholdelseskoder

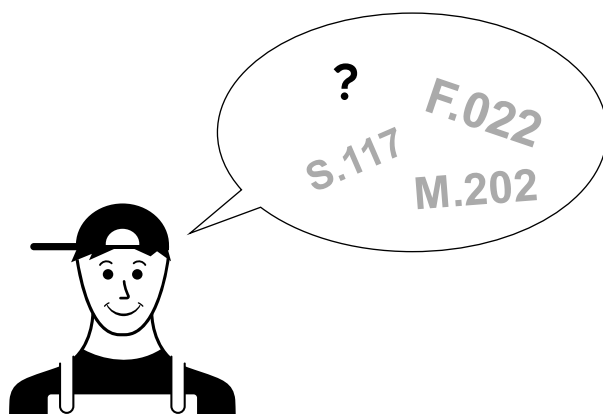
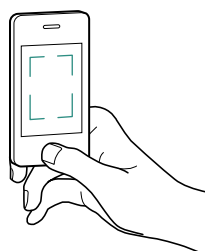
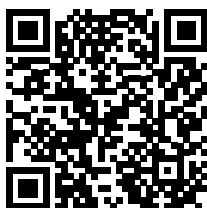

Scan eller klik på QR-koden

Installationsassistent til aroTHERM plus

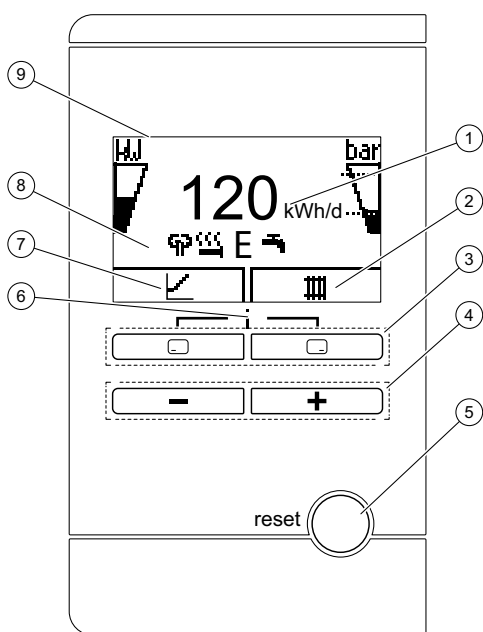

Gå ind i menu, tryk samtidig på følgende:



Hæve og sænke værdier samt blade i menuen:



Symbol	Betydning	Forklaring
	Kompressorens ydelse	<ul style="list-style-type: none"> Ikke fyldt: Kompressor ikke i drift Delvis fyldt: Kompressor i drift. Delastdrift. Helt fyldt: Kompressor i drift. Fulldastdrift.
	Anlægstryk i varmekredsen	<ul style="list-style-type: none"> De stiplede linjer markerer det tilladte område. Statisk visning: Anlægstryk i det tilladte område Blinkende visning: Anlægstryk uden for det tilladte område
	Lydsvag drift	<ul style="list-style-type: none"> Drift med nedsat støjmission
	Ekstra elopvarmning	<ul style="list-style-type: none"> Blinkende visning: Ekstra elopvarmning i drift Visning sammen med symbol "Varmedrift": Ekstra elopvarmning aktiv til varmedrift Visning sammen med symbol "Varmtandsproduktion": Ekstra elopvarmning aktiv til varmtvandsdrift
	Eco-modus	<ul style="list-style-type: none"> Energisparende varmtvandsdrift
	Varmedrift	<ul style="list-style-type: none"> Varmedrift aktiveret
	Varmtandsproduktion	<ul style="list-style-type: none"> Varmtandsdrift aktiv
	Køledrift	<ul style="list-style-type: none"> Køledrift aktiv
	Fejltilstand F.XXX	<ul style="list-style-type: none"> Vises i stedet for grundvisningen, evt. forklarende tekst

Beskrivelse	Display	Kommentar
Start Installationsassistent		Tryk OK
Sprog	Engelsk	Tryk 3 x Dansk (Tryk OK) Tryk næste
Systemstyr. til ST?	Ja	"Ja hvis VRC 720 eller Nej hvis ingen styring" Tryk næste
Nettilslutning varmestav	Nettilslutning 230V ændres til 400 V	Tryk "Næste"
Effekt el-Patron 6 kW ændres til 65-75, 9 kW for 105 og 125/6	6 kW (Kan ændres til 9 kW)	Tryk "Næste"
Køleteknologi	Ingen køling	OK
Strømbegr. kompr.	16	Tryk "Næste"
MA relæ	Ingen	Tryk "Næste"
Midlert. varmeveksler	Nej	Ændres til Ja ved systemseparation
Testprogram anlægskreds	Nej, ændres til Ja	Tryk "Næste"
Kontaktoplysninger	telefon, indtast nr.	Tryk "Næste"
Forlad installationsassistent		Tryk "Ja"
Hovedmenuen		
Adgang til installatørniveau		
Tryk på samtidigt		Tryk på til installatørniveau, tryk vælg
Installatørniveau	Vælg kode 17	Tryk OK

sensoCOMFORT VRC 720/2 installationsassistent



Efter at ønsket sprog er indstillet og korrekt systemskema nr. f.eks 8 for aroTHERM plus & uniTOWER - start Installationsassistenten og gå direkte ind i undermenuen Systemkonfiguration, se næste side.

sensoCOMFORT VRC 720/2: Opstart trin for trin (Hvis du kender systemskemaet)

Beskrivelse	Fra fabrik	Kommentar	VRC 720 Ændres til	VRC 720f Ændres til
Start Installationsassistent				
Sprog	Tysk	Flyt slider	Dansk ✓	Dansk ✓
Indstil den aktuelle dato		Indstil dato, måned og år	Tryk ✓	Tryk ✓
Indstil den aktuelle tid		Indstil timer og minutter	Tryk ✓	Tryk ✓
Signalstyrke styring (Kun VRC 720f)		Signalstyrke skal være over 5		Tryk ✓
Signalstyrke AT sensor (Kun VRC 720f)		Signalstyrke skal være over 5		Tryk ✓
Fjernbetjening	Forbundet	Flyt slider	Ikke forbundet ✓	Ikke forbundet ✓
Er installationsassistenten til de andre komponenter afsluttet		Er alle komponenter forbundet til eBUS	Tryk ✓	Tryk ✓
Installationsassistent Kender du systemskemaet - Nej / Ja		Flyt slider til Ja	Tryk ✓	Tryk ✓
Systemskema		Systemskema 8	Tryk ✓	Tryk ✓
Varmekreds og zoner	1 direkte VK		Tryk ✓	Tryk ✓
VP styringsmodul funktion MA2	Cirkulationspumpe	Flyt slider til virker ikke	Tryk ✓	Tryk ✓
Du har afsluttet installationsassistenten			Tryk ✓	Tryk ✓

sensoCOMFORT VRC 720/2 installationsassistent



Efter at ønsket sprog er indstillet og korrekt systemskema nr. f.eks 8 for aroTHERM plus & uniTOWER - start Installationsassistenten og gå direkte ind i undermenuen Systemkonfiguration, se næste side.

sensoCOMFORT VRC 720/2: Opstart trin for trin (Hvis du IKKE kender systemskemaet)

Beskrivelse	Fra fabrik	Kommentar	VRC 720 Ændres til	VRC 720f Ændres til
Start Installationsassistent				
Sprog	Tysk	Flyt slider	Dansk ✓	Dansk ✓
Indstil den aktuelle dato		Indstil dato, måned og år	Tryk ✓	Tryk ✓
Indstil den aktuelle tid		Indstil timer og minutter	Tryk ✓	Tryk ✓
Signalstyrke styring (Kun VRC 720f)		Signalstyrke skal være over 5		Tryk ✓
Signalstyrke AT sensor (Kun VRC 720f)		Signalstyrke skal være over 5		Tryk ✓
Fjernbetjening	Forbundet	Flyt slider	Ikke forbundet ✓	Ikke forbundet ✓
Er installationsassistenten til de andre komponenter afsluttet		Er alle komponenter forbundet til eBUS	Tryk ✓	Tryk ✓
Installationsassistent Kender du systemskemaet - Nej / Ja		Flyt slider til Nej	Tryk ✓	Tryk ✓
Installationsassistent Varmestav i fremløb			Tryk ✓	Tryk ✓
Installationsassistent Ingen varmeveksler			Tryk ✓	Tryk ✓
Installationsassistent Anbefalet systemskema-kode 8			Tryk ✓	Tryk ✓
Systemskema Indtast systemskema-kode	8	Systemskema 8	Tryk ✓	Tryk ✓
Varmekreds og zoner	1 direkte VK		Tryk ✓	Tryk ✓
VP styringsmodul funktion MA2	Cirkulations-pumpe	Flyt slider til virker ikke	Tryk ✓	Tryk ✓
Du har afsluttet installations-assistenten			Tryk ✓	Tryk ✓

sensoCOMFORT VRC 720: Opstart trin for trin

Vælg det næste trin	Anlægskonfiguration		Tryk ✓	Tryk ✓
Anlægskonfiguration	Anlæg		Tryk ✓	Tryk ✓
Bivalentpunkt opvarmning	0° C	Flyt slider til - 7°C	Tryk ✓	Tryk ✓
Tryk ←				
Anlæg		Flyt slider til kreds 1	Tryk ✓	Tryk ✓
Kreds 1	Kredstype: Varme	Flyt slider til varmekurve: 0,60	Tryk ✓	Tryk ✓
Varmekurve	0,6	Skal indstilles efter varmesystem	Gulvvarme = 0,3 til 0,6 Radiator = 0,6 til 1,0 Tryk ✓ for at gemme	Gulvvarme = 0,3 til 0,6 Radiator = 0,6 til 1,0 Tryk ✓ for at gemme

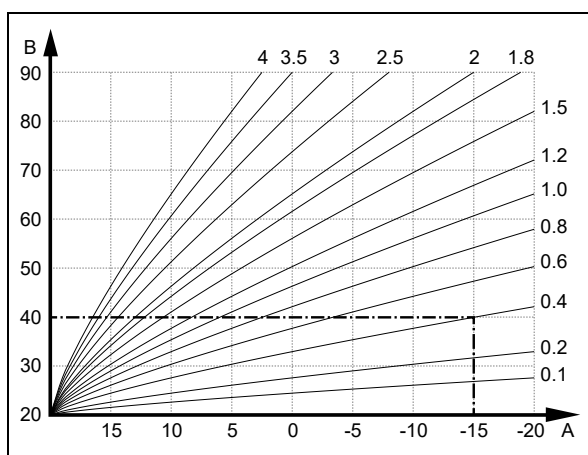

Sænkingsmodus Eco	Eco	Tryk ✓ og flyt slider til Normal	Tryk ✓	Tryk ✓
Tryk ←				
Kreds 1		Flyt slider til varmt vand	Tryk ✓	Tryk ✓
Beholder aktiv		Flyt slider til Forskydning beholderopv: 25K, tryk ✓ og flyt slider til 10K	Tryk ✓	Tryk ✓
Tryk ←				
Tryk ←				
Tryk ←				
Menu		Flyt slider til styring	Tryk ✓	Tryk ✓
Styring		Flyt slider til zone 1	Tryk ✓	Tryk ✓
Opvarm			Tryk ✓	Tryk ✓
Modus tidsstyret			Tryk ✓	Tryk ✓
Tidsstyret		Flyt slider til manuel	Tryk ✓	Tryk ✓
Tryk ←				
Tryk ←				
Tryk ←				

Konfigurationen er afsluttet, overdrag nu anlægget til din kunde ved hjælp af?

Teknisk data

aroTHERM plus	VWL 35/6 A 230V S2	VWL 55/6 A 230V S2	VWL 65/6 A 230V S2	VWL 75/6 A 230V S2	VWL 105/6 A 400V S2	VWL 125/6 A 400V S2
Nominel spænding	230 V (+10%/- 15%), 50 Hz, 1~/N/PE				400 V (+10%/- 15%), 50 Hz, 3~/N/PE	
Nominel effekt, maks	3,40 kW	3,40 kW	3,50 kW	3,50 kW	8,00 kW	8,00 kW
Nominel effektfaktor	1	1	1	1	1	1
Nominel strøm, maks	14,3 A	14,3 A	15,0 A	15,0 A	15,0 A	15,0 A
Startstrøm	14,3 A	14,3 A	15,0 A	15,0 A	15,0 A	15,0 A
IP klasse	IP 15 B					
Varmekreds						
Centralvarme (min./maks.)	20 ... 75 °C					
Maksimal rør længde mellem udendørs- og indendørsenhed	20 m					
Maksimal højdeforskel mellem udendørs- og indendørsenhed	15 m					
Arbejdstryk, min.	0,05 MPa (0,50 bar)					
Arbejdstryk, maks.	0,30 MPa (3,00 bar)					
Volumenflow, min.	400 l/h	400 l/h	540 l/h	540 l/h	995 l/h	995 l/h
Volumenflow, maks.	860 l/h	860 l/h	1205 l/h	1205 l/h	2065 l/h	2065 l/h
Vandmængde i udendørsenheden	1,5 l	1,5 l	2,0 l	2,0 l	2,5 l	2,5 l
Min. vandmængde i varmekredsen med aktiveret / deaktiveret suppleringsvarme	15 / 40 l	15 / 40 l	20 / 55 l	20 / 55 l	45 / 150 l	45 / 150 l
Varmeydelse/ køleydelse						
A-7/W35	3,6 kW	5,4 kW	5,4 kW	7,0 kW	9,2 kW	12,2 kW
A2/W35	2,0 kW	2,0 kW	3,1 kW	3,1 kW	5,8 kW	5,9 kW
A7/W35	3,3 kW	3,4 kW	4,5 kW	4,6 kW	8,1 kW	8,5 kW
A7/W45	3,1 kW	3,1 kW	4,2 kW	4,2 kW	8,1 kW	8,1 kW
A7/W55	4,8 kW	4,8 kW	4,9 kW	5,0 kW	9,1 kW	9,1 kW
A7/W65	4,5 kW	4,5 kW	6,3 kW	6,3 kW	11,4 kW	11,4 kW
A35/W7 (køling)	3,4 kW	3,4 kW	3,5 kW	4,9 kW	7,9 kW	7,8 kW
A35/W18 (køling)	4,5 kW	4,5 kW	6,4 kW	6,4 kW	10,9 kW	10,8 kW
Ydeeffektivitetskoefficient COP, EN 14511 (opvarmning) / energieffektivitetsforhold EER, EN 14511 (køling)						
A-7/W35	2,7	2,6	3,0	2,8	2,7	2,7
A2/W35	3,9	3,9	4,1	4,1	4,6	4,6
A7/W35	4,8	4,8	4,8	4,8	5,3	5,4
A7/W45	3,6	3,6	3,6	3,6	4,1	4,1
A7/W55	2,8	2,8	2,9	2,9	3,1	3,1
A7/W65	2,3	2,3	2,3	2,3	2,3	2,3
A35/W7 (køling)	3,4	3,4	3,5	3,5	3,5	3,5
A35/W18 (køling)	4,3	4,3	4,2	4,2	4,6	4,6
Effektforbrug, effektiv						
A-7/W35	1,33 kW	2,08 kW	1,8 kW	2,50 kW	3,41 kW	4,52 kW
A2/W35	0,51 kW	0,51 kW	0,76 kW	0,76 kW	1,26 kW	1,28 kW
A7/W35	0,69 kW	0,71 kW	0,94 kW	0,96 kW	1,53 kW	1,57 kW
A7/W45	0,86 kW	0,86 kW	1,17 kW	1,17 kW	1,98 kW	1,98 kW
A7/W55	1,71 kW	1,71 kW	1,69 kW	1,72 kW	2,94 kW	2,94 kW
A7/W65	1,96 kW	1,96 kW	2,74 kW	2,74 kW	4,96 kW	4,96 kW
A35/W7 (køling)	1,00 kW	1,00 kW	1,43 kW	1,40 kW	2,26 kW	2,23 kW
A35/W18 (køling)	1,05 kW	1,05 kW	1,52 kW	1,52 kW	2,37 kW	2,35 kW
Strømforbrug						
A-7/W35	6,1 A	10,0 A	8,1 A	11,5 A	5,7 A	7,3 A
A2/W35	2,6 A	2,6 A	3,7 A	3,7 A	2,8 A	2,9 A
A7/W35	3,3 A	3,3 A	4,4 A	4,5 A	3,0 A	3,1 A
A7/W45	4,0 A	4,0 A	5,4 A	5,4 A	3,6 A	3,6 A
A7/W55	7,7 A	7,7 A	7,6 A	7,7 A	5,1 A	5,1 A
A7/W65	9,0 A	9,0 A	12,2 A	12,2 A	7,9 A	7,9 A
A35/W7 (køling)	4,7 A	4,7 A	6,6 A	6,6 A	4,0 A	4,0 A
A35/W18 (køling)	4,9 A	4,9 A	7,0 A	7,0 A	4,2 A	4,2 A

Teknisk data - uniTOWER & VWZ MEH 97/6

	VIH QW 190/6 E	VWZ MEH 97/6
Nominal spænding 230 V	230 V (+10%/-15%), 50 Hz, 1~/N/PE	230 V (+10%/-15%), 50 Hz, 1~/N/PE
Nominal spænding 400 V	400 V (+10%/-15%), 50 Hz, 3~/N/PE	400 V (+10%/-15%), 50 Hz, 3~/N/PE
Backup opvarmning effekt, maks	8,6 kW	8,6 kW
Nominal strøm, maks. 230 V	23,5 A	2,6 A
Nominal strøm, maks. 400 V	13,6 A	13,6 A
Overspændingskapacitet	II	II



0020212727

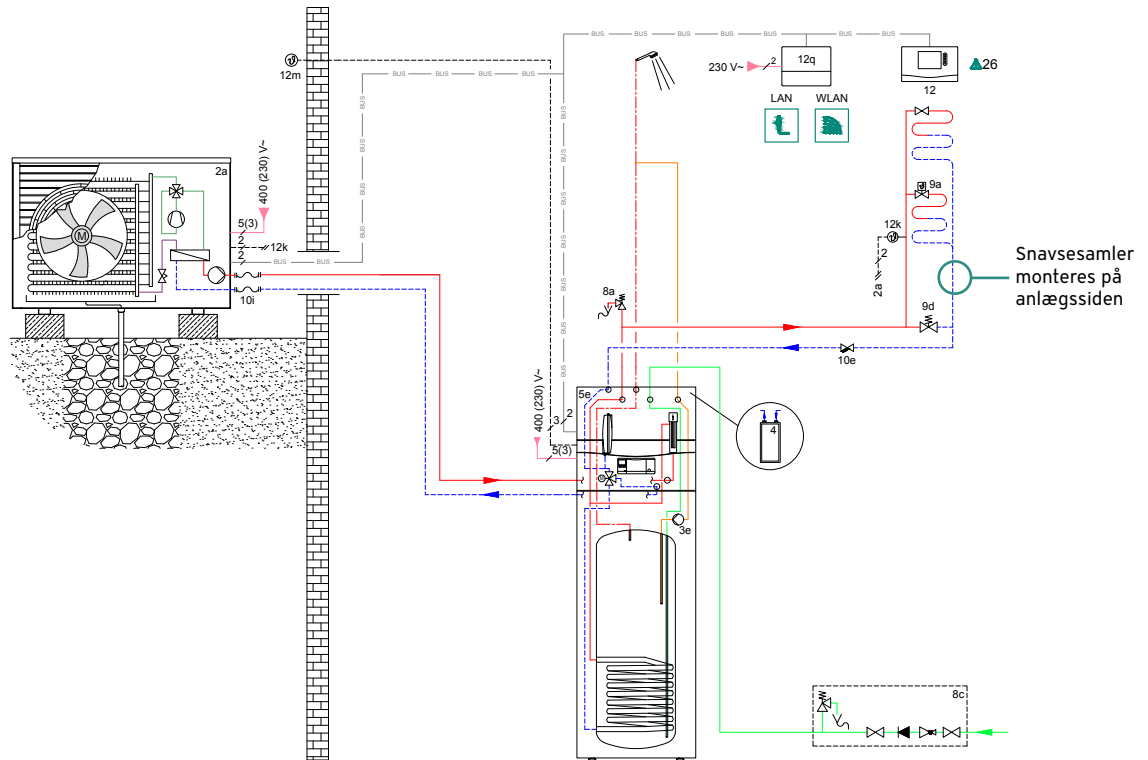

Systemskema 8

NB! Husk filter

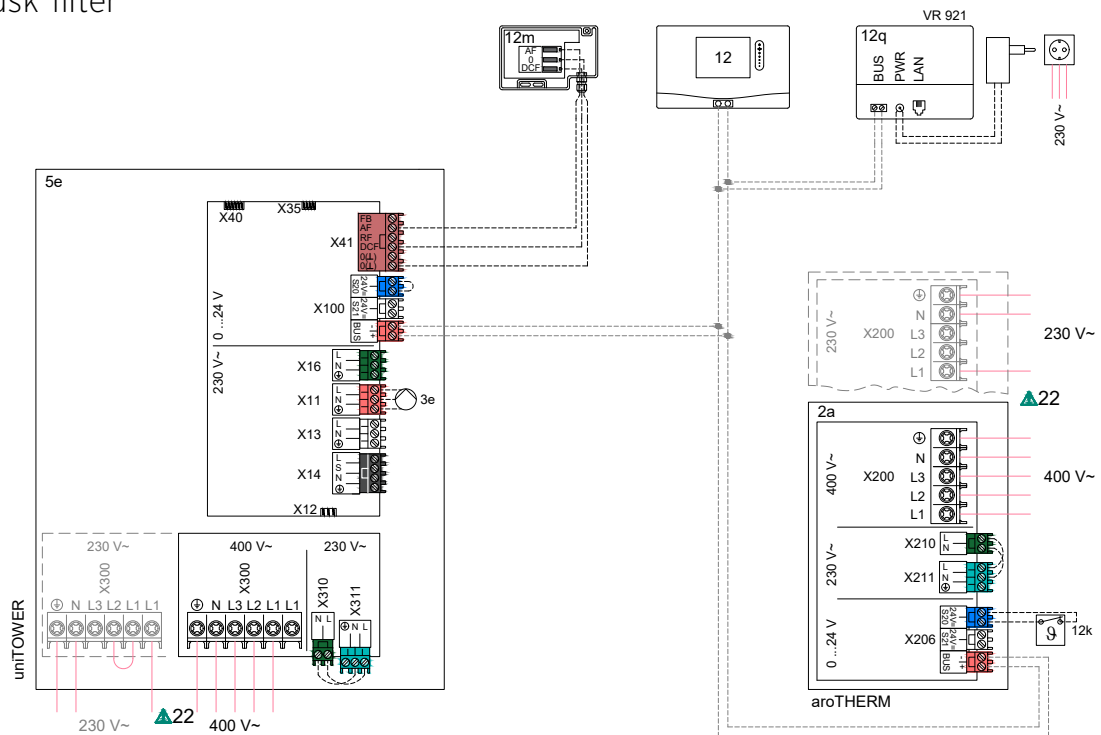

0020284558

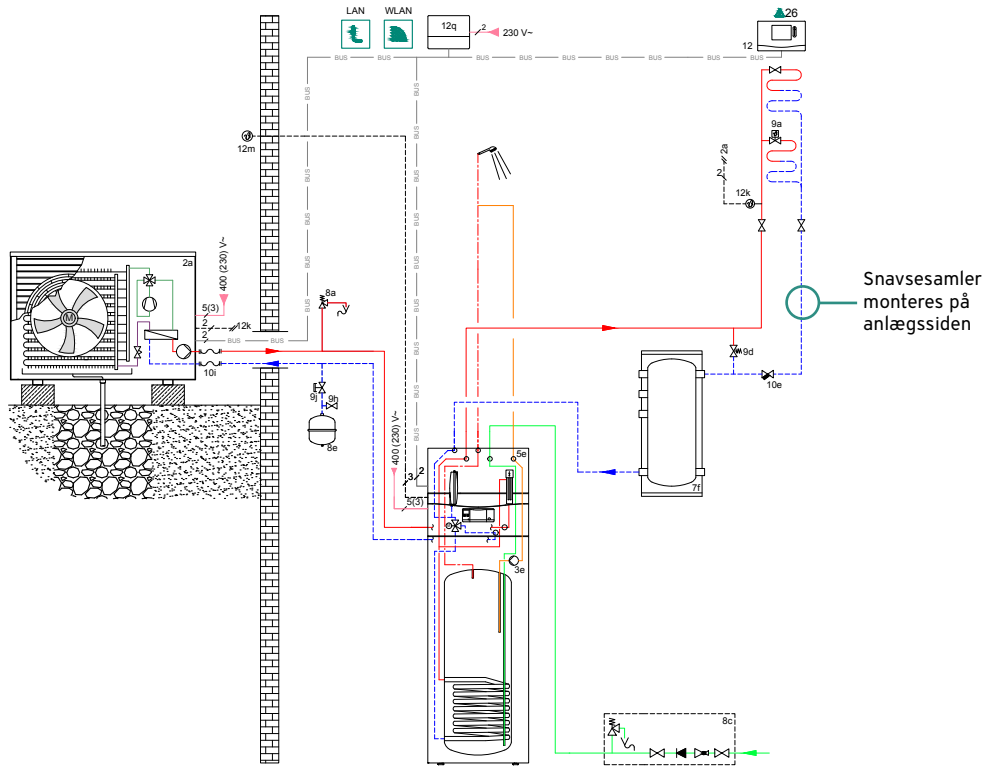

Systemskema 8

NB! Husk filter

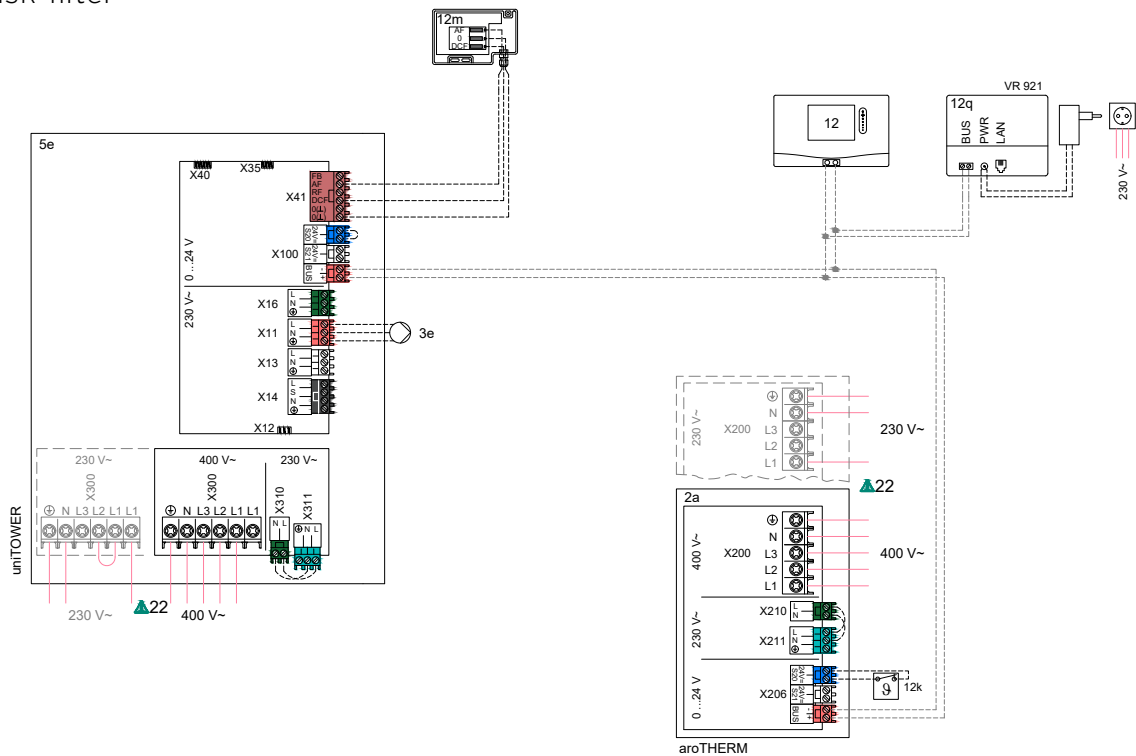

0020283760

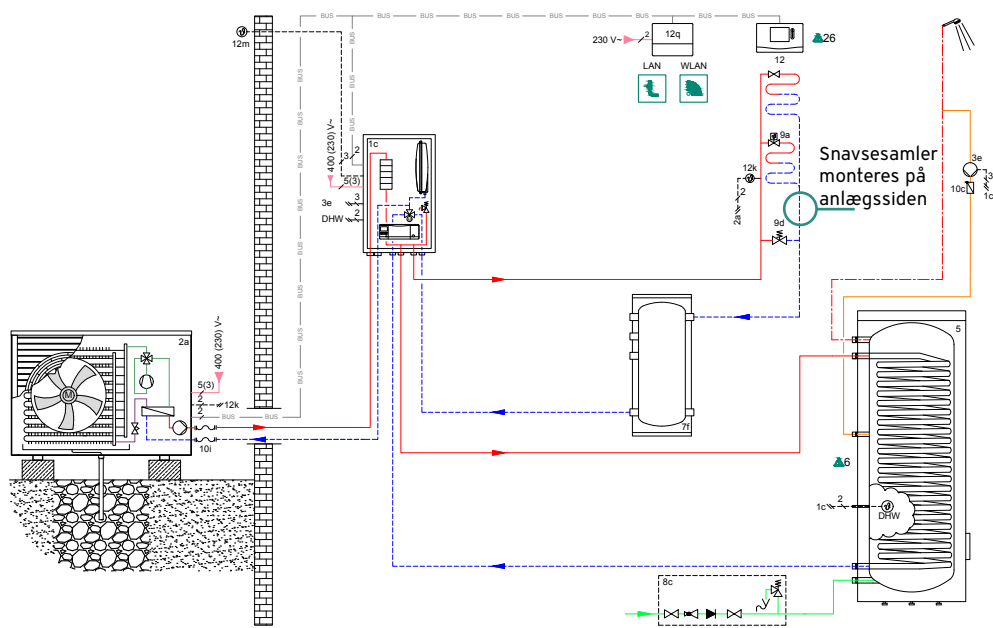

Systemskema 8

NB! Husk filter

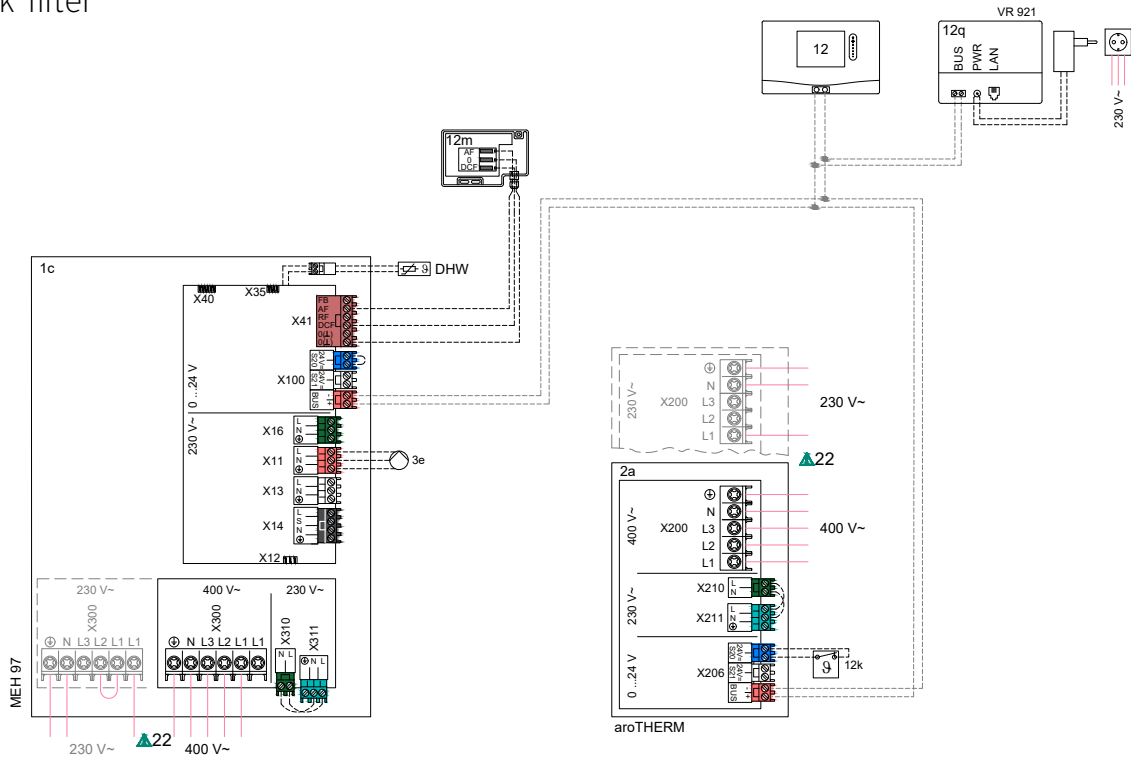

0020205404

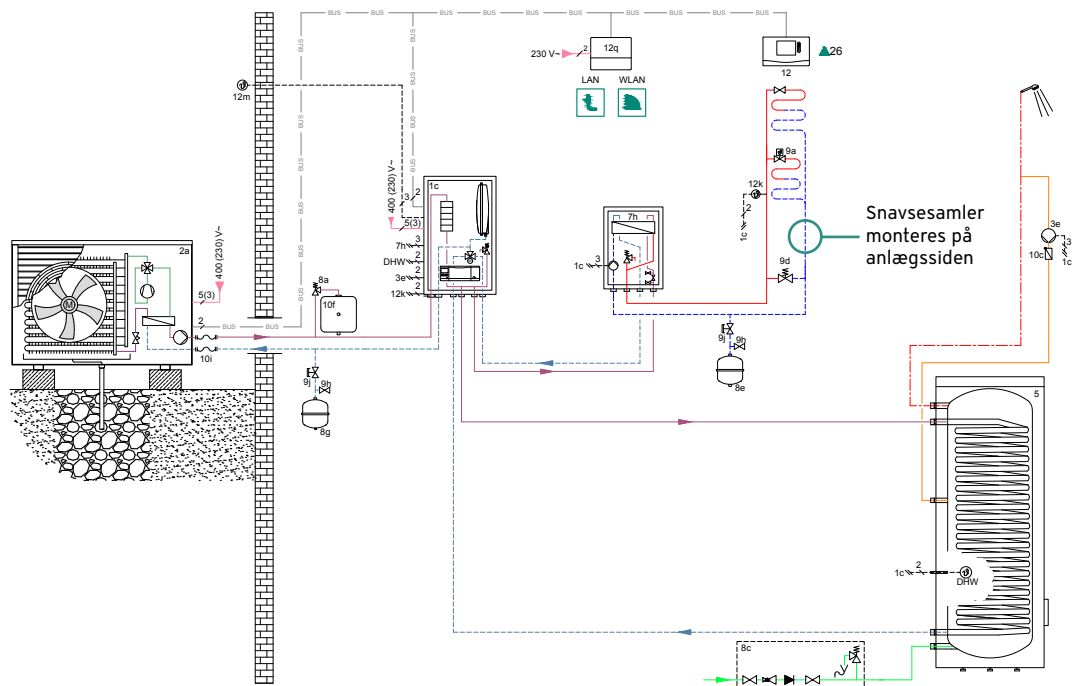

Systemskema 11

NB! Husk filter

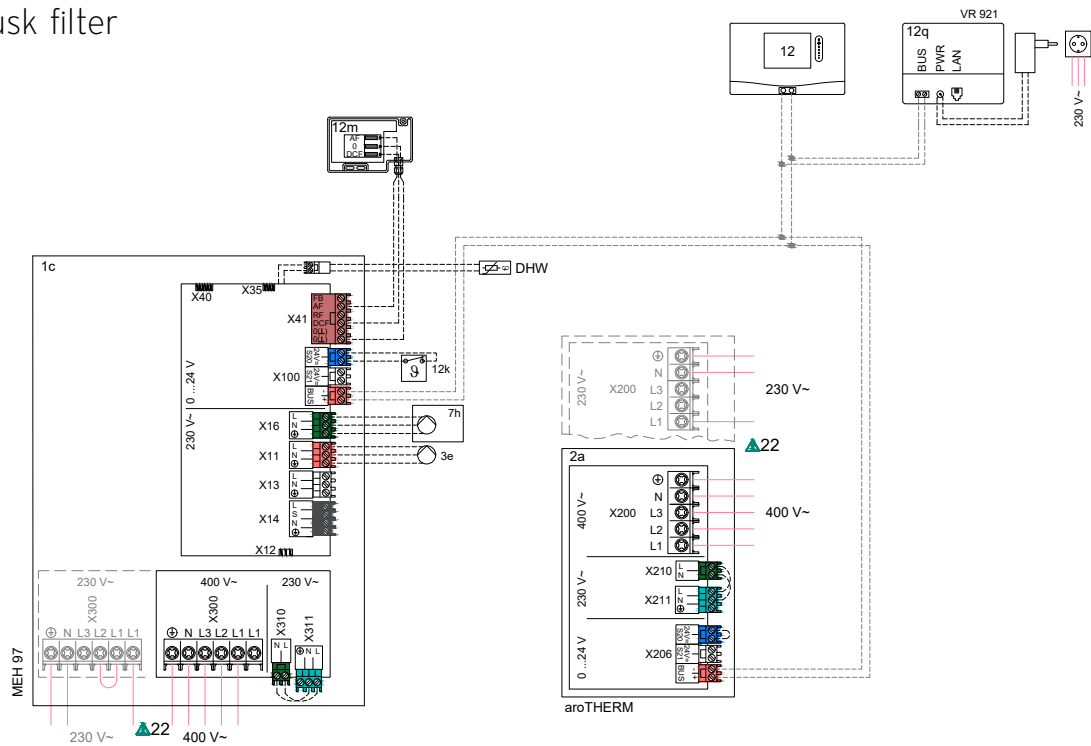

0020284561

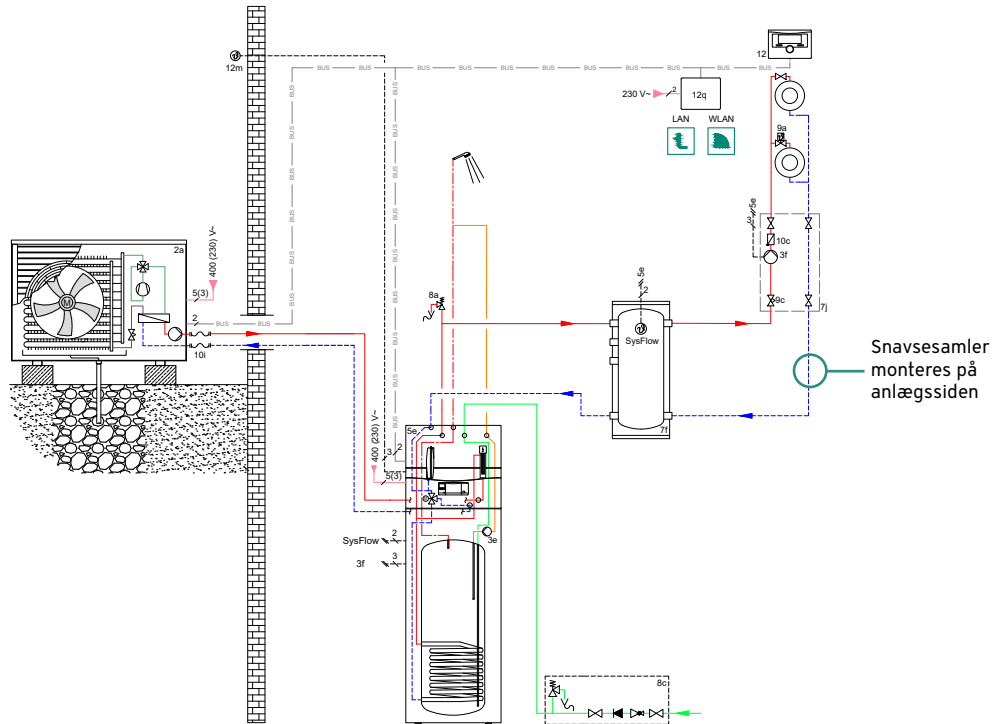

Systemskema 11

Pumpeindstilling i styring: Multif. udgang 2 = Cirkulationspumpe
 VR 10 monteres på X41, RF og O

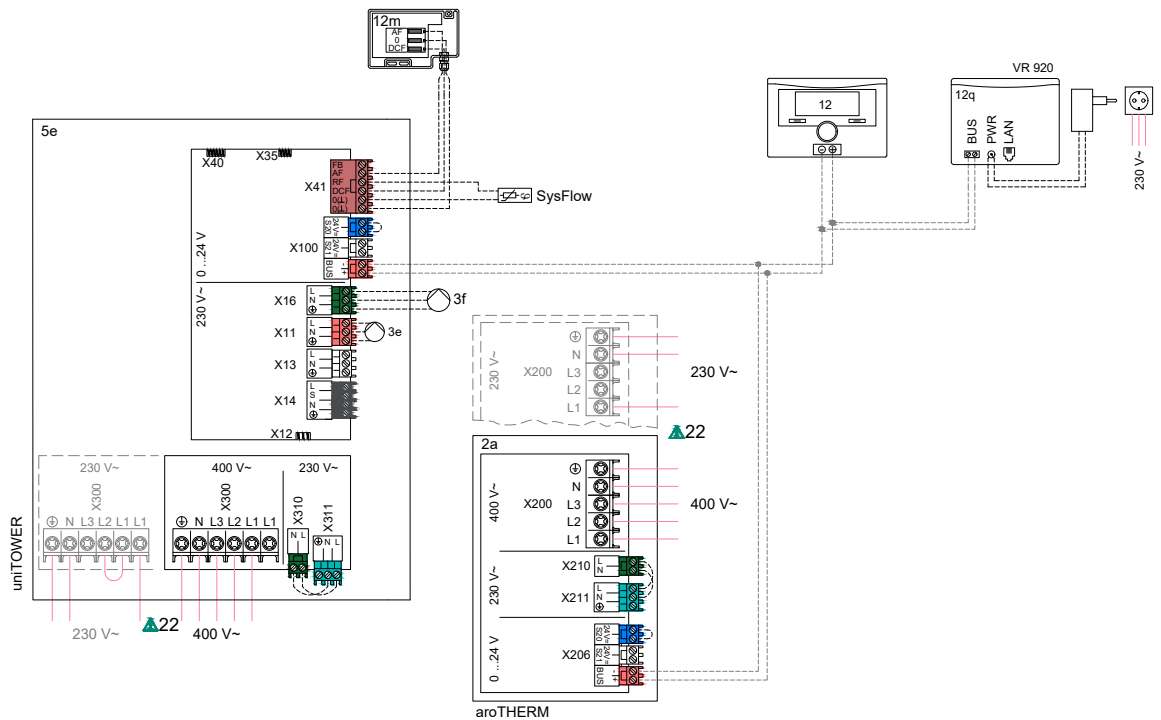

0020284562

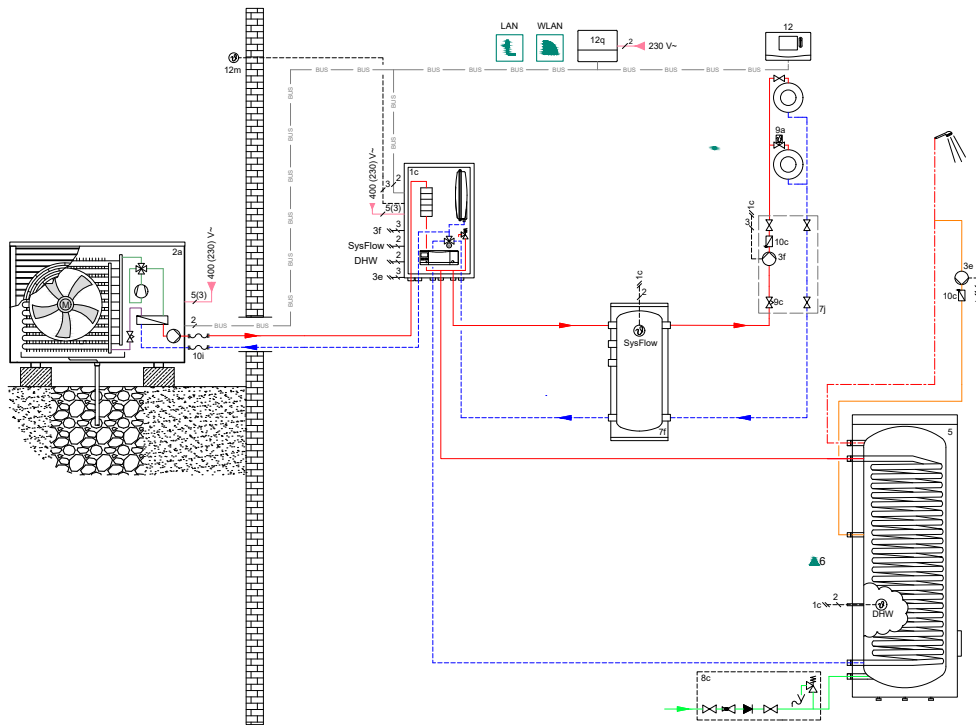

Systemskema 11

Pumpeindstilling i styring: Multif. udgang 2 = Cirkulationspumpe
 VR 10 monteres på X41, RF og O

