

Til ejeren

Betjeningsvejledning



ecoCOMPACT, auroCOMPACT

Wall Hung Boiler Gas condensing

DK

Udgiver/producent

Vaillant GmbH

Berghauser Str. 40 ■ D-42859 Remscheid
Telefon 021 91 18-0 ■ Telefax 021 91 18-28 10
info@vaillant.de ■ www.vaillant.de



Indhold

Indhold

1	Sikkerhed	3	6	Ekstra funktioner	15
1.1	Handlingsrelaterede advarsler.....	3	6.1	Funktioner menuen.....	15
1.2	Generelle sikkerhedsanvisninger.....	3	6.2	Indstilling af sprog.....	15
1.3	Anvendelse af produktet i overensstemmelse med formålet.....	6	7	Rengøring og vedligeholdelse	16
2	Henvisninger vedrørende dokumentationen	7	7.1	Indgåelse af servicekontrakt.....	16
2.1	Overholdelse af øvrig dokumentation	7	7.2	Vedligeholdelse af produktet	16
2.2	Opbevaring af dokumentation.....	7	7.3	Kontrol af kondens afløb og afløbstragt.....	16
2.3	Vejledningens gyldighed.....	7	8	Standsning	16
3	Produktbeskrivelse	7	8.1	Endelig standsning af produktet.....	16
3.1	CE-mærkning.....	7	9	Genbrug og bortskaffelse	16
3.2	Serienummer	7	9.1	Bortskaffelse af emballagen	16
3.3	Åbning af frontklappen.....	7	9.2	Bortskaffelse af produktet og tilbehør	16
3.4	Enhedens opbygning	8	10	Garanti og kundeservice	17
3.5	Oversigt over betjeningselementerne	8	10.1	Garanti	17
3.6	Beskrivelse af displayet	8	10.2	Kundeservice	17
3.7	Funktionsbeskrivelse for tasterne	9	Tillæg		18
3.8	Betjeningsniveauer	10	A	Oversigt over menustrukturen	18
4	Drift	10	B	Fejlfinding og -afhjælpning	19
4.1	Krav til opstillingsstedet	10	C	Kort betjeningsvejledning	20
4.2	Opstart af produktet.....	10		Stikordsfortegnelse	21
4.3	Indstilling af fremløbstemperatur	12			
4.4	Indstilling af varmtvandstemperatur.....	12			
4.5	Deaktivering af produktets funktioner	13			
4.6	Frostbeskyttelse af varmeanlægget.....	14			
4.7	Aflæsning af servicemeddelelser	14			
5	Afhjælpning af fejl	14			
5.1	Aflæsning af fejlmeddelelser.....	14			
5.2	Fejlfinding og -afhjælpning.....	14			
5.3	Afhjælpning af tændingsfejl	15			

1 Sikkerhed

1.1 Handlingsrelaterede advarsler

Klassificering af handlingsrelaterede advarsler

De handlingsrelaterede advarsler er forsynet med advarselssymboler og signalord, der passer til farens mulige omfang.

Advarselssymboler og signalord



Fare!

Umiddelbar livsfare eller fare for alvorlige kvæstelser



Fare!

Livsfare som følge af elektrisk stød



Advarsel!

Fare for lette kvæstelser



Forsigtig!

Risiko for materielle skader eller miljøskader

1.2 Generelle sikkerhedsanvisninger

1.2.1 Installation kun ved autoriseret installatør

Installation, eftersyn, vedligeholdelse og reparation af produktet samt gasindstillinger må kun udføres af en autoriseret installatør.

1.2.2 Fare som følge af forkert håndtering

Ved forkert håndtering kan der opstå uforudsigelige farlige situationer.

- ▶ Læs denne vejledning grundigt.
- ▶ Overhold de generelle sikkerhedsanvisninger og advarselne ved alt arbejde på og med produktet.
- ▶ Følg alle de gældende forskrifter ved anvendelse af produktet.

1.2.3 Livsfare som følge af udstrømmende gas

I tilfælde af gaslugt inde i bygninger:

- ▶ Gå ikke ind i rum, hvor det lugter af gas.
- ▶ Åbn om muligt alle døre og vinduer, og skab gennemtræk.
- ▶ Brug ikke åben ild (f.eks. lighter, tændstikker).
- ▶ Der må ikke ryges.
- ▶ Brug ikke elektriske kontakter, stik, ringeklokker, telefoner eller andre samtaleanlæg i bygningen.
- ▶ Luk for gassen på gasmålerens stopventil eller hovedventilen.
- ▶ Luk om muligt gasventilen på produktet.

1 Sikkerhed

- ▶ Advar beboerne i huset ved at råbe eller banke på deres dør.
- ▶ Forlad straks bygningen, og nægt uvedkommende adgang.
- ▶ Tilkald politiet og brandvæsenet, så snart du er kommet ud af bygningen.
- ▶ Ring til gasforsyningselskabet fra en telefon uden for bygningen.

1.2.4 Livsfare, hvis røggaskanaler er tilstoppede eller utætte

I tilfælde af installationsfejl, beskadigelse, manipulation, forkert opstillingssted eller lign. kan der strømme røggas ud og medføre forgiftninger.

- ▶ Foretag ikke ændringer på nogen dele af røggasanlægget.

I tilfælde af røggaslugt inde i bygninger:

- ▶ Åbn alle tilgængelige døre og vinduer, og skab gennemtræk.
- ▶ Sluk produktet.
- ▶ Kontakt en autoriseret installatør.

1.2.5 Livsfare som følge af eksplosive og let antændelige stoffer

- ▶ Anvend og opbevar ikke eksplosive eller let antændelige stoffer (f.eks. benzin, papir og maling) i det rum, hvor produktet er opstillet.

1.2.6 Livsfare – manglende sikkerhedsudstyr

Manglende sikkerhedsudstyr (f.eks. sikkerhedsventil, ekspansionsbeholder) kan medføre livsfarlig skoldning og andre kvæstelser, f.eks. som følge af eksplosioner.

- ▶ Få installatøren til at forklare, hvordan sikkerhedsudstyret fungerer, og hvor det sidder.

1.2.7 Fare for skoldning som følge af varmt vand

Ved varmtvandstappedstederne er der risiko for skoldning, når vandtemperaturen er over 60 °C. Småbørn og ældre mennesker er allerede ved lavere temperaturer udsat for risiko.

- ▶ Vælg en egnet nominal temperatur.

1.2.8 Ændringer omkring produktet

Brugeren eller tredjemand kan blive udsat for fare, måske endda livsfare, og produktet

samt andre ting kan blive beskadiget som følge af enhver form for ændringer omkring produktet.

- ▶ Deaktiver under ingen omstændigheder sikkerhedsudstyret.
- ▶ Foretag ikke ændringer af sikkerhedsudstyret.
- ▶ Plomberinger på komponenter må ikke ødelægges eller fjernes. Kun autoriserede installatører og kundeservice er autoriseret til at ændre på plomberede komponenter.
- ▶ Foretag ikke ændringer:
 - på produktet
 - på tilførselsledningerne til gas, indsugningsluft, vand og strøm
 - på hele røggasanlægget
 - på hele kondens afløbssystemet
 - på sikkerhedsventilen
 - på afløbene
 - på dele af bygningen, der kan have indflydelse på produktets driftssikkerhed

1.2.9 Risiko for materiel skade på grund af frost

- ▶ Det er vigtigt, at varmeanlægget altid er tændt i frostvejr, og at alle rum opvarmes nok.
- ▶ Hvis du ikke kan sikre driften, skal du få en VVS-installatør til at tømme varmeanlægget.

1.2.10 Korrosionsskader som følge af kemisk belastet forbrændings- og rumluft

Spray, opløsningsmidler, klorholdige rengøringsmidler, maling, lim, ammoniakforbindelser, støv osv. kan under ugunstige forhold medføre korrosion på produktet og i luft-/røggasaftrækssystemet.

- ▶ Der må ikke anvendes og opbevares spray, opløsningsmidler, klorholdige rengøringsmidler, maling, lim og lign. på produktets opstillingssted.
- ▶ Hvis produktet skal anvendes i en virksomhed, f.eks. frisør, maler- eller snedkerværksted eller rengøringsvirksomhed, skal det stå i et separat opstillingsrum for at sikre tilførsel af forbrændingsluft, som er teknisk fri for kemiske stoffer.

1.2.11 Fare for personskade og risiko for materiel skade som følge af forkert eller manglende vedligeholdelse og reparation

- ▶ Forsøg aldrig selv at foretage vedligeholdelsesarbejder eller reparationer på produktet.
- ▶ Lad straks en VVS-installatør afhjælpe fejl og skader.

1 Sikkerhed

- Overhold de foreskrevne vedligeholdelsesintervaller.

1.3 Anvendelse af produktet i overensstemmelse med formålet

Alligevel kan brugeren eller tredjemand udsættes for fare, evt. med døden til følge, og produktet samt andre ting kan blive beskadiget som følge af enhver form for forkert brug.

Dette produkt kan anvendes af børn fra 8 år og derover samt af personer med begrænsede fysiske eller intellektuelle evner eller manglende erfaring og viden, såfremt de er under opsyn eller er blevet undervist i sikker brug af produktet og den dermed forbundne fare. Børn må ikke lege med produktet. Rengøring og vedligeholdelse foretaget af brugeren må ikke udføres af børn, medmindre de er under opsyn.

Produktet er beregnet til opvarmning af lukkede varmtvandscentralvarmeanlæg og til central opvarmning af varmt brugsvand.

Korrekt anvendelse omfatter:

- overholdelse af de medfølgende betjenings-, installations- og vedligeholdelsesvejledninger til produktet samt til

de øvrige anlægskomponenter

- overholdelse af alle de eftersyns- og servicebetingelser, der fremgår af vejledningerne.

Anden anvendelse end den, der er beskrevet i denne vejledning, og anvendelse, der går ud over den her beskrevne, er forkert.

Forkert anvendelse omfatter også enhver umiddelbar kommerciel og industriel anvendelse.

Anvendelse af produktet i køretøjer, f.eks. autocampere og campingvogne, anses ikke for at være i overensstemmelse med formålet.

Enheder, der ikke er installeret permanent og fast ét sted, og som ikke har nogen hjul (såkaldt stationær installation), anses ikke for at være køretøjer.

Henvisninger vedrørende dokumentationen 2

2 Henvisninger vedrørende dokumentationen

2.1 Overholdelse af øvrig dokumentation

- ▶ Følg altid alle de driftsvejledninger, der leveres med anlæggets komponenter.

2.2 Opbevaring af dokumentation

- ▶ Opbevar denne vejledning og alle andre gyldige bilag til videre brug.

2.3 Vejledningens gyldighed

Denne vejledning gælder kun for følgende produkter:

Produkttyper og artikelnumre

VCC_206-4-5_150	0010014685
VCC_306-4-5_150	0010014997
VSC D 206/4-5 190	0010014654

Produktets artikelnummer fremgår af typeskiltet .

3 Produktbeskrivelse

3.1 CE-mærkning



CE-mærkningen dokumenterer, at produkterne i henhold til typeskiltet overholder de grundlæggende krav i de relevante direktiver.

3.2 Serienummer

Serienummeret er placeret bag et skilt under brugerinterfaceet. Det står også anført på typeskiltet.



Bemærk

Du kan også få vist serienummeret på produktets display (se betjeningsvejledningen).

3.3 Åbning af frontklappen

Åbning af frontklappen fra højre side

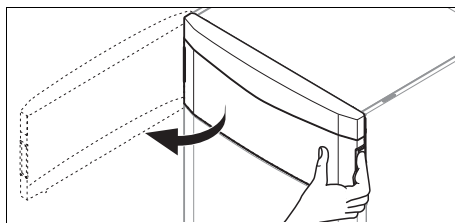

1. Åbn frontklappen fra højre side ved at trække den imod dig med hånden som vist.

Åbning af frontklappen fra venstre side

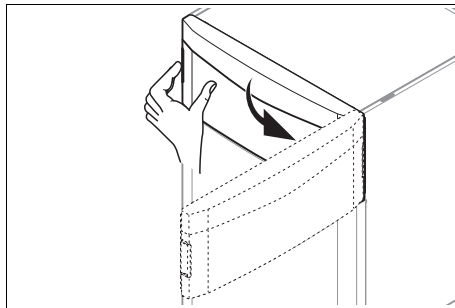

2. Åbn frontklappen fra venstre side ved at trække den imod dig med hånden som vist.

Afmontering af frontklap

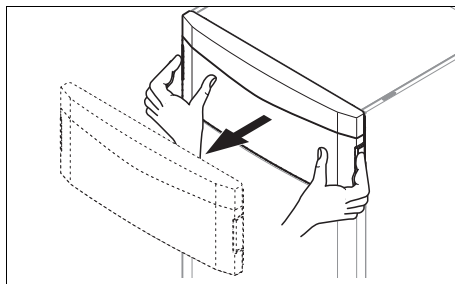

3. Frontklappen afmonteres, ved at du placerer hænderne som vist og trækker frontklappen imod dig.

3 Produktbeskrivelse

3.4 Enhedens opbygning

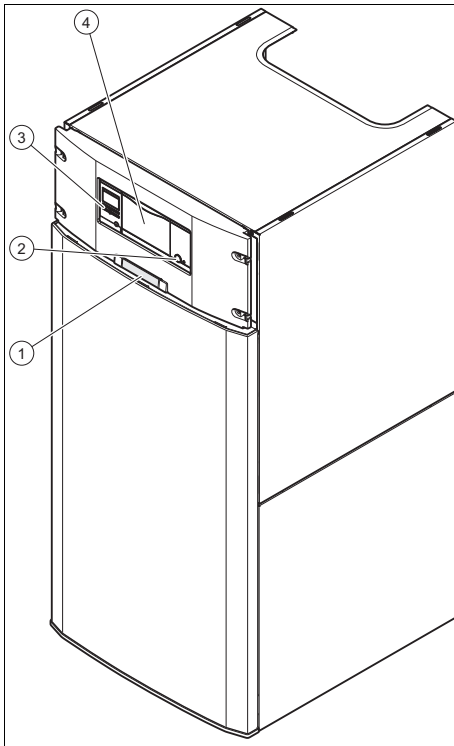

- | | |
|---------------------------------------|-------------------------------------|
| 1 Skilt med serienummeret på bagsiden | 3 Betjeningselementer |
| 2 ON/OFF-knap | 4 Monteringssted for ekstra styring |

3.5 Oversigt over betjeningselementerne

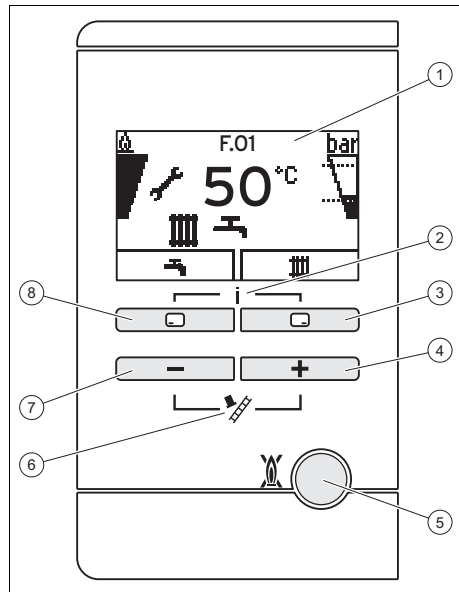

- | | |
|--|---|
| 1 Display | 6 Skorstensfejerdrift (for skorstensfejere) |
| 2 Adgang til menuen med ekstra informationer | 7 Tast - |
| 3 Højre valgtaste | 8 Venstre valgtaste |
| 4 Knappen + | |
| 5 RESET-tast | |

3.6 Beskrivelse af displayet

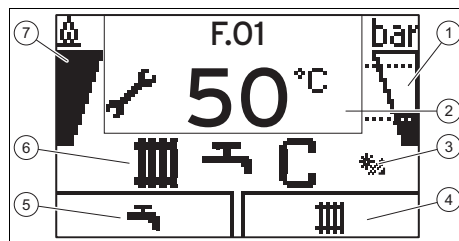











- | | |
|---|--|
| 1 Anlægstryk på varmeanlægget | 3 Solarfunktion |
| 2 Aktuell fremløbstemperatur centralvarme, yderligere oplysninger | 4 Aktuell funktion af den højre valgtast |

Produktbeskrivelse 3

- 5 Aktuel funktion af den venstre valgtast
- 7 Informationer om brænderen
- 6 Aktiv driftstilstand



Hvis der ikke trykkes på en tast inden for et minut, slukkes displaybelysningen.







Sym-bol	Betydning	Forklaring
	Korrekt brænderdrift	Brænder ON
	Aktuel brændermodulationsgrad	
	Aktuelt anlægstryk på varmeanlægget De stiplede linjer markerer det tilladte område.	<ul style="list-style-type: none"> – lyser konstant: anlægstryk i det tilladte område. – blinker: anlægstryk uden for det tilladte område.
	Varmedrift aktiveret	<ul style="list-style-type: none"> – lyser konstant: varmekrav varmedrift – blinker: brænder ON i varmedrift
	Varmtvandsproduktion aktiveret	<ul style="list-style-type: none"> – lyser konstant: tappedrift, før brænder ON – blinker: brænder ON i tapdrift
	Service påkrævet	Informationer om servicemeddelelsen i "Livemonitor".
	Sommerdrift aktiveret Varmedrift er deaktiveret	

Sym-bol	Betydning	Forklaring
	Brænderspærretid aktiveret	For at undgå hyppig aktivering og deaktivering (giver produktet en længere levetid).
 F.XX	Fejl i produktet	Vises i stedet for grundvisningen, evt. forklarende tekst.
	Solvarmepumpe aktiv	Blinker, når solarpumpen kører.

3.7 Funktionsbeskrivelse for tasterne

De to valgtaster har såkaldt softkey-funktion, dvs. at funktionen kan skifte.

Når du, f.eks. i "Grundvisning", trykker på venstre valgtast , skifter den aktuelle funktion fra  (varmtvandstemperatur) til **Tilbage**.

Tast	Betydning
	<ul style="list-style-type: none"> – Indstilling af varmtvandstemperatur – Annullering af ændringen af en indstillingsværdi eller aktivering af en driftsmåde – Åbning af et højere udvælgelsesniveau i menuen
	<ul style="list-style-type: none"> – Indstilling af fremløbstemperatur centralvarme, påfyldningstryk eller aktivering af varmedriften – Bekræftelse af en indstillingsværdi eller aktivering af en driftsmåde – Åbning af et lavere udvælgelsesniveau i menuen
 + 	– Åbning af ekstrarfunktioner
 eller  + 	<ul style="list-style-type: none"> – Navigering mellem de enkelte menupunkter – Forøgelse eller reduktion af den valgte indstillingsværdi

4 Drift

Indstillelige værdier blinker altid, når de vises.

Du skal altid bekræfte ændringen af en værdi. Først derefter gemmes den nye indstilling. Du kan altid afbryde en proces ved at trykke på . Hvis du ikke trykker på en tast i over 15 minutter, springer displayet tilbage i grundvisningen.

3.8 Betjeningsniveauer

Produktet har to betjeningsniveauer.

- Brugerens betjeningsniveau. De giver adgang til de vigtigste informationer og indstillingsmuligheder, som ikke forudsætter særlige forkundskaber.
- Betjeningsniveau kun for kvalificerede VVS-installatører. Det er beskyttet med en adgangskode.

4 Drift

4.1 Krav til opstillingsstedet

4.1.1 Skabslignende kabinet

Et skabslignende kabinet til produktet skal overholde udførelsesforskrifterne.

Kontakt en installatør, hvis du ønsker et skabslignende kabinet til produktet. Beklæd under ingen omstændigheder produktet på egen hånd.

4.2 Opstart af produktet

4.2.1 Åbning af stopventiler

1. VVS-installatøren, der har installeret enheden, kan vise dig, hvor spærreanordningerne er placerede, og hvordan disse fungerer.
2. Åbn gasventilen helt til anslag.
3. Kontrollér, at servicehanerne til varmeanlæggets frem- og returløb er åbne.
4. Åbn koldtvandsafspærringshanen. Du kan ligeledes åbne en varmtvandshane for at kontrollere, om der faktisk løber vand ud.

4.2.2 Aktivering af produktet

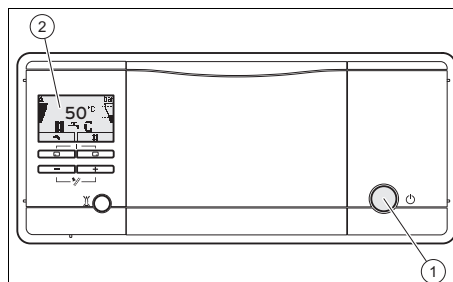

- ▶ Tryk på ON/OFF-knappen (1).
 - ◀ Når produktet er tændt, viser displayet (2) "Grundvisning" .

4.2.3 Grundvisning

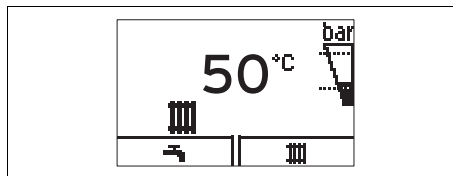

På displayet kan du se grundvisningen med produktets aktuelle tilstand. Når du trykker på en valgtast, vises den aktive funktion på displayet.

Hvilke funktioner der er adgang til, afhænger af, om der er sluttet en styring til produktet.

Du skifter tilbage til grundvisningen, ved:

- at trykke på  og dermed forlade valgniveauerne.
- ikke at trykke på en tast i over 15 minutter.

Når der foreligger en fejlmeddelelse, skifter grundvisningen til fejlmeddelelse.

4.2.4 Menuens opbygning

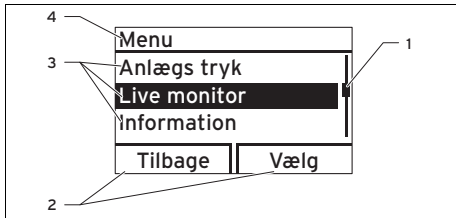

- | | |
|--|--|
| 1 Scrollbar
(vises kun når der er flere punkter på listen, end der kan vises samtidig på displayet) | 2 Aktuel funktion af den højre og den venstre valgtast (softkeyfunktion) |
| | 3 Valgniveauets punkter |
| | 4 Valgniveauets navn |

Scrollbaren (**1**) vises kun, når der er flere punkter på listen, end der kan vises samtidig på displayet.

I tillægget findes der en oversigt over menustrukturen.

4.2.5 Kontrol af anlægstrykket på varmeanlægget



Bemærk

Produktet er udstyret med trykføler og digital trykindikator for at undgå for lav vandmængde ved drift af anlægget og dermed eventuelle følgeskader.

For at sikre en problemfri drift af varmeanlægget skal anlægstrykket i kold tilstand ligge mellem 0,1 MPa og 0,15 MPa (1,0 bar og 1,5 bar). Det svarer til, at visningen ligger mellem de to stiplede linjer i bjælke-diagrammet.

Hvis varmeanlægget strækker sig over flere etager, kan det være nødvendigt at have et højere anlægstryk. Spørg installatøren om det.



Bemærk

Hvis anlægstrykket kommer under 0,08 MPa (0,8 bar), blinker højre displaybjælke og det aktuelle anlægstryk på displayet.

Desuden vises symbolet  efter ca. et minut.

Når varmeanlæggets anlægstryk falder til under 0,05 MPa (0,5 bar), slukkes produktet automatisk. På displayet vises der herefter skiftevis fejlmeddelelsen **F.22** og det aktuelle anlægstryk.

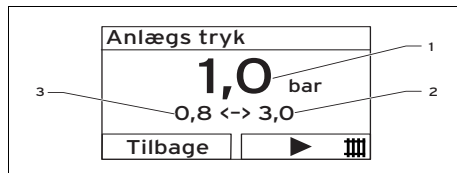

- | | |
|----------------------|--------------------|
| 1 Aktuelt anlægstryk | 2 Maks. anlægstryk |
| | 3 Min. anlægstryk |

- Tryk to gange på .
 - På displayet vises værdierne for det aktuelle anlægstryk (**1**) og for min. (**3**) og maks. (**2**) anlægstryk.
- Hvis anlægstrykket er for lavt, skal der fyldes vand på.
 - Så snart der er påfyldt nok vand, forsvinder meddelelsen af sig selv efter ca. 20 sekunder.
- Få foretaget fejlfinding for at finde og få afhjulpet årsagen til, at anlægget mister vand, hvis trykket falder ofte. Kontakt en autoriseret installatør.

4 Drift

4.2.6 Påfyldning af varmeanlæg



Forsigtig!

Risiko for materiel skade som følge af meget kalkholdige, kraftigt korroderende eller kemikaliefurrenet anlægsvand!

Uegnet ledningsvand beskadiger pakninger og membraner, tilstopper vandgennemstrømede komponenter i produktet og varmeanlægget og medfører støjgener.

- ▶ Fyld kun egnet anlægsvand på varmeanlægget.
- ▶ Spørg i tvivlstilfælde installatøren.

1. Spørg installatøren om, hvor påfyldningsventilen sidder.
2. Forbind påfyldningsventilen med varmtvandsforsyningen, sådan som installatøren har forklaret det.
3. Åbn alle varmeanlæggets radiatorventiler (termostatventiler).
4. Åbn varmtvandsforsyningen.
5. Åbn langsomt for påfyldningsventilen.
6. Fyld vand på anlægget, indtil det krævede anlægstryk er nået.
7. Luk varmtvandsforsyningen.
8. Udluft alle radiatorerne.
9. Kontrollér derefter anlægstrykket på displayet.
10. Påfyld om nødvendigt vand igen.
11. Luk påfyldningsventilen.
12. Vend tilbage til "Grundvisning" .

4.3 Indstilling af fremløbstemperatur



Bemærk

Hvis der ikke er sluttet en ekstern eller intern styring til produktet, skal du indstille fremløbstemperaturen som beskrevet nedenfor.

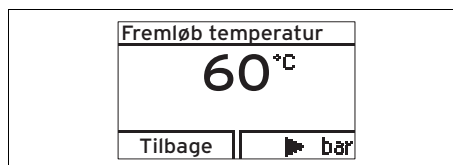

1. Tryk på (Tilbage).
- ◀ På displayet vises den nominelle fremløbstemperatur.
2. Ændr fremløbstemperaturen med eller .
3. Bekræft ændringen ved at trykke på **(OK)**.



Bemærk

VVS-installatøren har muligvis begrænset den maks. temperatur, som du kan indstille.

4.4 Indstilling af varmtvandstemperatur

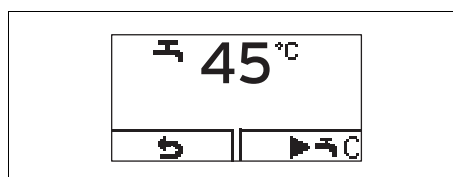

1. Tryk på (C).
- ◀ På displayet blinker den indstillede nominelle varmtvandstemperatur.
2. Ændr varmtvandstemperaturen med eller .
3. Bekræft ændringen med .

**Bemærk**

Hvis der er tilsluttet en styring, som du kan indstille varmtvandstemperaturen på, skal du indstille varmtvandstemperaturen til den maks. mulige temperatur på kedlen. Den ønskede varmtvandstemperatur indstilles på regulatoren.

4.5 Deaktivering af produktets funktioner

4.5.1 Deaktivering af varmedrift (sommerdrift)

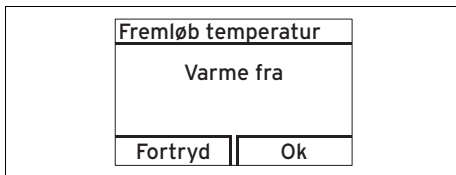

- Tryk på for at slukke for varmedriften om sommeren, men stadig lade varmtvandsproduktionen være i drift.
 - På displayet vises den fremløbstemperaturens værdi.
- Indstil fremløbstemperaturen ved at trykke på til **Varme fra**.
- Bekræft ændringen ved at trykke på **(OK)**.
 - Varmedriften er deaktiveret. På displayet vises symbolet .

4.5.2 Deaktivering af varmtvandsproduktion

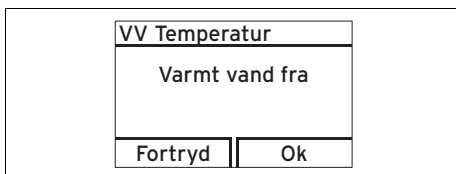

- For at deaktivere opvarmning af beholderen og samtidig lade varmedriften være aktiv skal du trykke på ()

- Den indstillede varmtvandstemperatur blinker i displayet.
- Benyt til at stille varmtvandstemperaturen på **Varmt vand OFF**.
 - Bekræft ændringen ved at trykke på **OK**.
 - Opvarmning af beholderen er nu deaktiveret. Kun beholderens frostsikringsfunktion er fortsat aktiv.

4.5.3 Midlertidig standsning af produktet

**Forsigtig!****Risiko for materiel skade som følge af frost!**

Frostbeskyttelses- og overvågningsudstyret er kun aktiveret, når der ikke er slukket for strømforsyningen, produktet er tændt på ON/OFF-knappen, og gasventilen står åben.

- Tag kun produktet midlertidigt ud af drift, når der ikke er risiko for frost.

- Tryk på ON/OFF-knappen for at slukke produktet.
 - Når produktet er slukket, slukker displayet også.

Hvis du er væk i længere tid (f.eks. på ferie), skal gasventilen og koldtvandsafspærringshanen også lukkes.

5 Afhjælpning af fejl

4.6 Frostbeskyttelse af varmeanlægget

4.6.1 Frostsikringsfunktion



Forsigtig!

Risiko for materiel skade som følge af frost!

En gennemstrømning af det samlede varmeanlæg kan ikke garanteres med frostsikringsfunktionen, dvs. at dele af varmeanlægget kan fryse og blive beskadiget.

- ▶ Sørg for, at varmeanlægget fortsat er i drift, og rummene opvarmes nok, hvis du er bortrejst i en frostperiode.



Bemærk

For at frostsikringsudstyret fortsat er aktiveret, skal produktet tændes og slukkes på styringen, hvis en sådan er installeret.

Hvis varmeanlæggets fremløbstemperatur kommer under 5 °C, når der er tændt på ON/OFF-knappen, starter produktet og opvarmer cirkulationsvandet på varmesiden og en eventuel varmtvandsside til ca. 30 °C.

4.6.2 Tømning af varmeanlægget

En anden mulighed for frostsikring i forbindelse med, at produktet er slukket i en lang periode, er at tømme produktet helt.

- ▶ Kontakt en installatør.

4.7 Aflæsning af servicemeddelelser

Når symbolet  vises på displayet, skal der foretages vedligeholdelse af produktet.

- ▶ Kontakt en installatør.
 - ◁ Produktet er ikke i fejltilstand, men kører videre.
- ▶ Hvis anlægstrykket samtidig blinker på displayet, skal du bare fylde mere vand på anlægget.
- ▶ Åbn "Livemonitor" (→ side 15) for at få yderligere oplysninger om årsagen til vedligeholdelsen.

5 Afhjælpning af fejl

5.1 Aflæsning af fejlmeddelelser

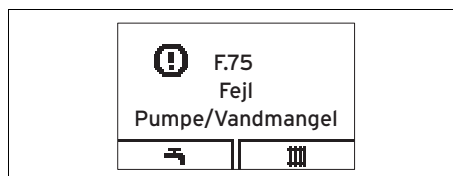

Fejlmeddelelser har fortrinsret frem for alle andre visninger og vises på displayet i stedet for grundvisningen. Hvis der er opstået flere fejl samtidig, vises de skiftevis med 2 sekunders mellemrum.

- ▶ Kontakt installatøren, hvis produktet viser en fejlmeddelelse.
- ▶ Åbn "Live monitor" (→ side 15) for at få yderligere oplysninger om produktets tilstand.

5.2 Fejlfinding og -afhjælpning

- ▶ Hvis der skulle opstå problemer i driften af produktet, kan du selv kontrollere et par punkter ud fra skemaet i tillægget. Fejlfinding og -afhjælpning
- ▶ Hvis produktet ikke kører problemfrit, efter at du har foretaget kontrollen i skemaet, skal du bede en installatør afhjælpe problemet.

5.3 Afhjælpning af tændingsfejl



Hvis brænderen ikke er tændt efter fem tændingsforsøg, starter produktet ikke og går over i fejl-tilstand. Det markeres med visning af fejlkode F.28 eller F.29 på displayet.

Først når der er foretaget manuel fejlafhjælpning på produktet, starter det igen automatisk.

- ▶ Kontrollér, at gasventilen er åben.
- ▶ Tryk på RESET-knappen for at genstarte produktet.
- ▶ Hvis tændingsfejlen ikke kan afhjælpes med tre forsøg, skal du kontakte VVS-installatøren.

6 Ekstra funktioner

6.1 Funktioner menuen

6.1.1 Anlægstryk på varmeanlægget

Menu → Anlægstryk

Du kan få vist anlægstrykkets nøjagtige værdi samt det min. og maks. tilladte anlægstryk.

6.1.2 Live monitor (statuskoder)

Menu → Livemonitor

Du kan få vist den aktuelle produktstatus på Livemonitor.

6.1.3 Installatørens kontaktdata

Menu → Information → Kontaktdata

Hvis installatøren har indtastet sit telefonnummer ved installationen, kan du se det her.

6.1.4 Serie- og artikelnummer

Menu → Information → Serienummer

Her kan du se produktets serienummer. Artikelnummeret står på den anden linje.

6.1.5 Indstilling af displaykontrast

Menu → Information → Displaykontrast

Her kan du indstille kontrasten, så displayet er lettere at læse.

6.1.6 Reset spærretid (reset brænder-spærretid)

Menu → Nulstil spærretid

Installatøren anvender denne funktion ved vedligeholdelse.

6.1.7 Åbning af installatørniveauet



Forsigtig!







Risiko for materiel skade som følge af forkert håndtering!

Forkerte indstillinger på installatørniveauet kan medføre skader på varmeanlægget.

- ▶ Gå kun ind på installatørniveauet, hvis du er installatør.

6.2 Indstilling af sprog



Hvis du vil vælge et andet sprog:

- ▶ Tryk på **,** og **hold**  og  **inde samtidig**.
- ▶ Tryk **desuden** kort på RESET-tasten.
- ▶ **Hold**  og  **inde**, indtil displayet viser sprogingstilling.
- ▶ Vælg det ønskede sprog ved at trykke på  eller .
- ▶ Bekræft valget ved at trykke på **OK**.
- ▶ Hvis det rigtige sprog er valgt, skal du bekræfte ved at trykke på **OK** igen.

7 Rengøring og vedligeholdelse



Bemærk

Hvis du ved en fejl er kommet til at vælge et forkert sprog, kan du ændre indstillingen som beskrevet ovenfor. Scroll ved at trykke på  eller , indtil det ønskede sprog vises.

7 Rengøring og vedligeholdelse

7.1 Indgåelse af servicekontrakt

Det er en forudsætning for, at produktet er funktionsdygtigt og driftsikkert længe samt pålideligt og har en lang levetid, at en VVS-installatør foretager eftersyn hvert år og service hvert andet år af produktet.

Regelmæssig vedligeholdelse sikrer en optimal effekt og dermed også, at produktets har en økonomisk drift.

Det anbefales at tegne en servicekontrakt.

7.2 Vedligeholdelse af produktet



Forsigtig!

Risiko for materiel skade som følge af brug af uegnede rengøringsmidler!

- ▶ Brug ikke spray, skuremidler, opvaskemidler, opløsningsmiddel- eller klorholdige rengøringsmidler.

- ▶ Rengør kabinettet med en fugtig klud og lidt sæbe, som ikke indeholder opløsningsmidler.

7.3 Kontrol af kondens afløb og afløbstragt

1. Kontrollér regelmæssigt kondens afløbet og afløbstragten for mangler, især for synlige eller mærkbare forhindringer og tilstopninger.
2. Hvis der konstateres mangler, skal de afhjælpes af en autoriseret installatør, og den nødvendige gennemstrømning skal genetableres.

8 Standsning

8.1 Endelig standsning af produktet

- ▶ Få en installatør til at tage produktet ud af drift.

9 Genbrug og bortskaffelse

9.1 Bortskaffelse af emballagen

Bortskaffelsen af emballagen overlades til den installatør, der har installeret produktet.

9.2 Bortskaffelse af produktet og tilbehør

- ▶ Hverken produktet eller tilbehøret må bortskaffes med husholdningsaffaldet.
- ▶ Sørg for, at produktet og alt tilbehør bliver bortskaffet korrekt.
- ▶ Følg alle relevante forskrifter.

10 Garanti og kundeservice

10.1 Garanti

Vaillant yder en garanti på fire år regnet fra opstartsdatoen, såfremt alle anbefalede serviceeftersyn overholdes. I denne garantiperiode afhjælper Vaillant kundeservice gratis materiale- eller fabrikationsfejl. For fejl, som ikke skyldes materiale- eller fabrikationsfejl, f.eks. på grund af en usagkyndig installation eller ureglementeret anvendelse, påtager Vaillant sig ikke noget ansvar.

Fabriksgarantien dækker kun, når installationen er udført af en vvs-installatør /el-installatør. Hvis der udføres service/reparation af andre end Vaillant kundeservice, bortfalder garantien, medmindre dette arbejde udføres af en vvs-installatør. Fabriksgarantien bortfalder endvidere, hvis der er monteret dele i anlægget, som ikke er godkendt af Vaillant.

10.2 Kundeservice

Vaillant A/S
Drejergangen 3 A
DK-2690 Karlslunde
Danmark

Telefon: 46 16 02 00

Telefax: 46 16 02 20

Internet: <http://www.vaillant.dk>

E-Mail: service@vaillant.dk

Tillæg

Tillæg

A Oversigt over menustrukturen

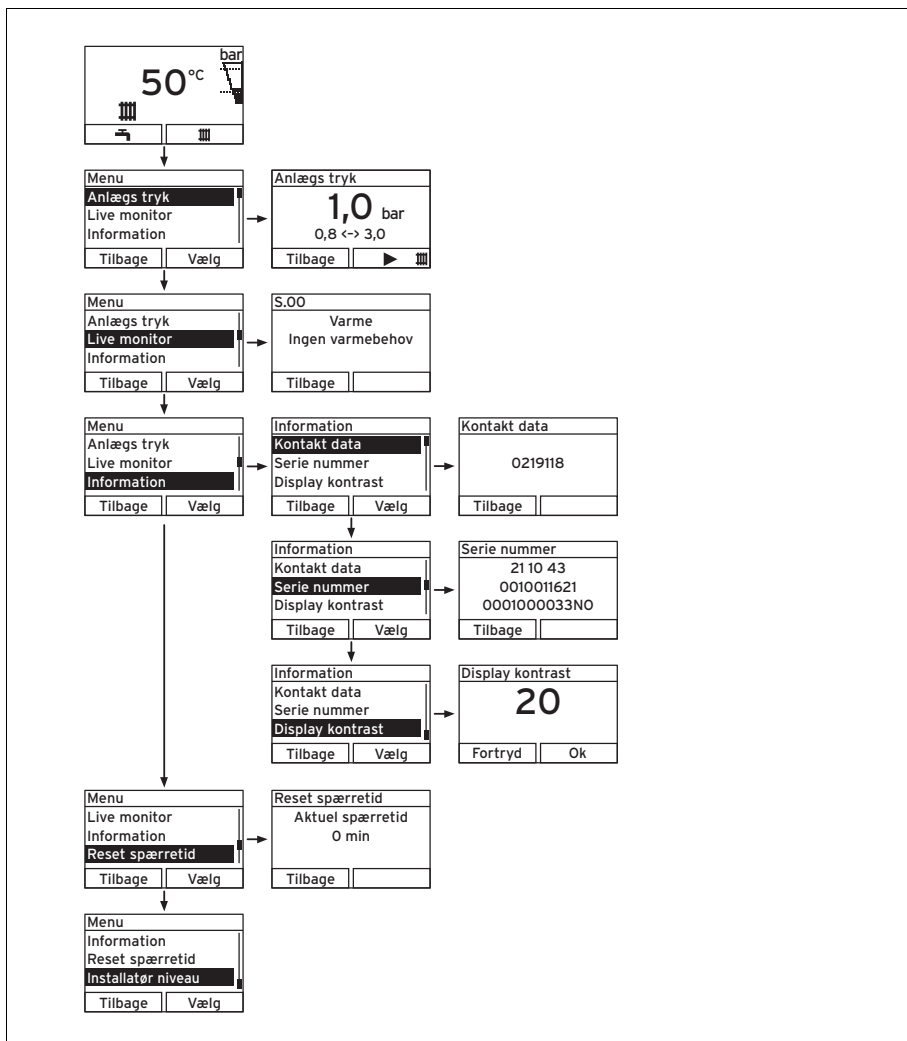

B Fejlfinding og -afhjælpning

Problem	Mulig årsag	Afhjælpning
Intet varmt vand, ingen varme på: Produktet starter ikke	Gasventilen i bygningen er lukket	Åbn gasventilen i bygningen
	Strømforsyningen i bygningen er slukket	Tænd for strømforsyningen i bygningen
	ON/OFF-knap på produktet er slukket	Tænd ON/OFF-knappen på produktet
	Fremløbstemperatur centralvarme indstillet for lavt, varmtvand eller varme på "OFF" og/eller varmtvands- eller varmetemperatur indstillet for lavt	Sørg for, at varmtvands- og/eller varmedrift er aktiveret. Indstil fremløbstemperaturen til den ønskede temperatur, og/eller indstil varmtvandstemperaturen til den ønskede temperatur
	Varmeanlæggets anlægstryk er ikke tilstrækkeligt højt	Fyld ekstra vand på varmeanlægget
	Luft i varmeanlægget	Udluft radiatorerne Hvis problemet opstår flere gange: Kontakt installatøren
	Fejl ved tændingen	Tryk på RESET-tasten Hvis problemet opstår flere gange: Kontakt installatøren
Varmtvandsdrift fejlfri, varmeanlægget starter ikke	Intet varmekrav fra styringen	Kontrollér og tilret om nødvendigt tidsprogrammet i styringen Kontrollér rumtemperaturen, og tilret om nødvendigt den nominelle rumtemperatur ("driftsvejledningen til styringen")

Tillæg

C Kort betjeningsvejledning

Frakobling af varmedrift (sommerdrift)

	Nom. fremløbtemp. 50°C Tilbage	Nom. fremløbtemp. Varme OFF Fortryd Ok	
--	--------------------------------------	--	--

> > indtil varme OFF > Med (Ok) bekræftes

Indstilling af varmetemperatur (tilkobling af varmedrift)

	Nom. fremløbtemp. 50°C Tilbage	Nom. fremløbtemp. 48°C Fortryd Ok
--	--------------------------------------	---

> > til temperaturvalg > Med (Ok) bekræftes

Indstilling af varmtvandstemperatur

	Nom. Varmtvandtemp. 45°C Tilbage	Nom. varmtvandtemp. 48°C Fortryd Ok
--	--	---

> > til temperaturvalg > Med (Ok) bekræftes

Stikordsfortegnelse

A	
Afbrydelse af spænding	13
Afhjælpning af fejl	14
Afløbstragt	
Kontrol af	16
Anlægstryk	11
digitaldisplay	15
Anlægstryk i varmeanlægget	11
Artikelnummer	7, 15
B	
Betjeningselementer	8
Bortskaffelse	
Emballage	16
Brænderspærretid	15
C	
CE-mærkning	7
D	
Display	8, 10
Dokumentation	7
E	
Eftersyn	3
F	
Fejlmeddelelse	14
Fremløbstemperatur	14
Indstilling af (uden styring)	12
Frost	5
Frostbeskyttelse af varmeanlægget ...	14
Frostsikringsfunktion	14
G	
Gaslugt	3
Grundvisning	10
I	
Indstilling af displaykontrast	15
Indstilling af sprog	15
Installation	3
Installatørens kontaktdata	15
K	
Kondens afløb	
Kontrol af	16
L	
Livemonitor	15
M	
Menu	
Opbygning	11

O	
Opstillingssted	4
Opvarmning af beholderen	13
P	
Produkt	
Afbrydelse af spænding	13
Afhjælpning af	15
Aktivering af	10
Bortskaffelse af	16
Endelig standsning af	16
vedligeholdelse af	16
Produktstatus	15
R	
Rengøring	16
Reparation	3, 5
Røggaslugt	4
S	
Serienummer	7–8, 15
Service	3, 5, 16
Servicekontrakt	16
Servicemeddelelse	14
Sommerdrift	13
Standsning	
Endelig	16
Midlertidig	13
Statuskoder	15
Stopventiler	13
Styring	12
T	
Tændingsfejl	15
V	
Vandmangel	11
Varmeanlæg	
Påfyldning af	12
Tømning af	14
Varmedrift (kombiprodukt)	
Deaktivering af	13
Varmtvandsproduktion	
Deaktivering	13
Varmtvandstemperatur	
Indstilling af	12
Vedligeholdelse	16



0020183507_01 ■ 25.02.2015

Vaillant A/S

Drejergangen 3 A ■ DK-2690 Karlslunde

Telefon 46 16 02 00 ■ Vaillant Kundeservice 46 16 02 00

Telefax 46 16 02 20

service@vaillant.dk ■ www.vaillant.dk

© Disse vejledninger samt dele heraf er ophavsretligt beskyttet og må kun mangfoldiggøres og distribueres med skriftlig accept fra producenten.